



**RADIOVÝ KOMUNIKAČNÍ SYSTÉM  
WACO WM868**

**WM868-SJ-R4**

*Revize 1.0*

# Obsah

|          |   |           |
|----------|---|-----------|
| <b>1</b> | <b>Úvod</b>   | <b>1</b>  |
| 1.1      | Komunikační systém WACO   | 1         |
| 1.2      | Použití modulu  | 1         |
| 1.3      | Mechanické vlastnosti a napájení                                    | 2         |
| <b>2</b> | <b>Přehled technických parametrů</b>                                | <b>3</b>  |
| <b>3</b> | <b>Konfigurace modulu</b>   | <b>4</b>  |
| 3.1      | Konfigurace modulu pomocí konfiguračního kabelu                     | 4         |
| 3.1.1    | Připojení modulu k počítači   | 4         |
| 3.1.2    | Použití programu „PuTTY” pro konfiguraci modulu                     | 4         |
| 3.1.3    | Obecná pravidla pro konfiguraci modulu pomocí konfiguračního kabelu | 6         |
| 3.2      | Konfigurace modulu radiovou cestou                                  | 6         |
| 3.2.1    | Použití programu „RFAN 3.x” pro konfiguraci modulu radiovou cestou  | 7         |
| 3.2.2    | Připojení komunikační brány k počítači                              | 7         |
| 3.2.3    | Obecná pravidla pro konfiguraci rádiem                              | 7         |
| 3.2.4    | Postup při provedení konfigurace pomocí analyzátoru RFAN 3.x        | 8         |
| 3.3      | Instalace ovladače pro převodník USB-CMOS                           | 9         |
| 3.4      | Instalace ovladače pro bránu USB GateWay a převodník USB-IRDA       | 10        |
| 3.4.1    | Vypnutí vynucení digitálního podpisu driveru pro OS Windows 8       | 11        |
| 3.4.2    | Vypnutí vynucení digitálního podpisu driveru pro OS Windows 10      | 11        |
| 3.4.3    | Podpora starších verzí OS Windows a podpora OS Linux                | 12        |
| 3.5      | Nastavení parametrů modulu WM868-SJ-R4 konfiguračním kabelem        | 13        |
| 3.5.1    | Výpis konfiguračních parametrů modulu                               | 13        |
| 3.5.2    | Zobrazení souhrnu konfiguračních příkazů („HELP”)                   | 14        |
| 3.5.3    | Příkazy pro zapsání konfigurace a reset modulu                      | 14        |
| 3.5.4    | Příkazy pro konfiguraci radiové části modulu                        | 15        |
| 3.5.5    | Příkazy pro nastavení parametrů rozhraní RS-485                     | 17        |
| 3.5.6    | Nastavení tabulky virtuálních M-Bus zařízení                        | 18        |
| 3.5.7    | Zapnutí testovacího vysílání  | 21        |
| 3.5.8    | Příkazy pro ožívování a diagnostiku                                 | 21        |
| 3.5.9    | Výpis aktuálního statusu modulu                                     | 21        |
| 3.6      | Nastavení parametrů modulu WM868-SJ-R4 rádiem                       | 22        |
| 3.7      | Přehled konfiguračních parametrů modulu                             | 24        |
| 3.8      | Struktura datové zprávy modulu                                      | 25        |
| <b>4</b> | <b>Provozní podmínky</b>  | <b>27</b> |
| 4.1      | Obecná provozní rizika  | 27        |
| 4.1.1    | Riziko mechanického poškození                                       | 27        |
| 4.1.2    | Riziko elektrického poškození                                       | 27        |
| 4.2      | Stav modulů při dodání  | 27        |
| 4.3      | Skladování modulů   | 27        |
| 4.4      | Bezpečnostní upozornění   | 27        |
| 4.5      | Ochrana životního prostředí a recyklace                             | 28        |
| 4.6      | Montáž modulů   | 28        |
| 4.7      | Výměna modulů   | 28        |
| 4.8      | Demontáž modulu   | 29        |
| 4.9      | Kontrola funkčnosti modulu  | 29        |
| 4.10     | Provozování modulu WM868-SJ-R4                                      | 29        |
| <b>5</b> | <b>Zjišťování příčin poruch</b>                                     | <b>30</b> |
| 5.1      | Možné příčiny poruch systému  | 30        |
| 5.1.1    | Poruchy napájení  | 30        |
| 5.1.2    | Poruchy systému   | 30        |
| 5.1.3    | Poruchy vysílače a přijímače  | 30        |
| 5.1.4    | Poruchy komunikace po datové sběrnici                               | 31        |
| 5.1.5    | Problémy při transformaci dat                                       | 32        |
| 5.2      | Postup při určení příčiny poruchy                                   | 32        |
| <b>6</b> | <b>Závěr</b>  | <b>33</b> |

## Seznam tabulek

|   |   |    |
|---|---|----|
| 1 | Přehled technických parametrů modulu WM868-SJ-R4 . . . . .    | 3  |
| 2 | Přehled konfiguračních parametrů modulu WM868-SJ-R4 . . . . . | 24 |

## Seznam obrázků

|    |   |    |
|----|---|----|
| 1  | Princip konverze dat sběrné jednotky WM868-SJ-R4 . . . . .  | 2  |
| 2  | Vzhled modulu WM868-SJ-R4 . . . . .   | 2  |
| 3  | Zobrazení převodníku USB-CMOS ve „správci zařízení“ systému Windows . . . . .                     | 4  |
| 4  | Konfigurace modulu přes USB port počítače . . . . .   | 5  |
| 5  | Nastavení terminálu pro komunikaci po sériové lince . . . . .                                     | 5  |
| 6  | Otevřené terminálové okno pro konfiguraci modulu sériovou linkou . . . . .                        | 6  |
| 7  | Princip lokální konfigurace modulu . . . . .  | 6  |
| 8  | Princip vzdálené konfigurace modulu . . . . .   | 6  |
| 9  | Zobrazení WACO USB GateWay ve „Správci zařízení“ OS Windows . . . . .                             | 7  |
| 10 | Zavedení zařízení a proměnných do okna dálkové konfigurace . . . . .                              | 8  |
| 11 | Průběh získávání aktuálních hodnot vybraných proměnných vybraného modulu příkazem „GET“ . . . . . | 9  |
| 12 | Zobrazení konvertoru bez driveru ve „správci zařízení“ systému Windows . . . . .                  | 10 |
| 13 | Zobrazení zařízení bez ovladače ve „Správci zařízení“ systému Windows . . . . .                   | 10 |
| 14 | Postup při výběru driveru z počítače . . . . .  | 10 |
| 15 | Instalace driveru USB . . . . .   | 11 |
| 16 | Nastavení systémového času radiovou cestou . . . . .  | 22 |
| 17 | Tabulka proměnných modulu WM868-SJ-R4 načtených analyzátozem RFAN 3.x . . . . .                   | 23 |
| 18 | Princip konverze dat sběrné jednotky WACO . . . . .   | 25 |
| 19 | Struktura M-Bus zprávy modulu WM868-SJ-R4 . . . . .   | 26 |
| 20 | Struktura hlavičky M-Bus informační zprávy . . . . .  | 26 |
| 21 | Příklad uspořádání a obsahu datových bloků informační zprávy . . . . .                            | 26 |
| 22 | Detailní pohled na modul WM868-SJ-R4 . . . . .  | 28 |

# 1 Úvod

Tento dokument popisuje možnosti nastavení (konfigurace) radiového modulu WM868-SJ-R4, který slouží pro sběr dat z bateriově napájených radiových modulů systému WACO (kupříkladu typové řady WM868-SI/SA, WM868-TI/TE, WM868-MDA/MDB, WM868-SEA a jiných), konverzi přijatých dat do formátu M-BUS a předávání dat centrální jednotce systému M-Bus ve formátu M-Bus.

## 1.1 Komunikační systém WACO

**WACO** (Wireless Automatic Collector) je radiový komunikační systém určený zejména pro automatický sběr dat ze senzorů a čidel (oblast telemetrie), pro zajištění přenosu dat mezi řídicími, snímacími a výkonnými prvky automatizačního systému (oblast průmyslové automatizace), nebo pro dálkové odečítání měřidel spotřeby (oblast „smart metering“). Radiové prvky systému WACO vytváří radiovou síť s lokálním pokrytím zájmového objektu (bytu, domu, průmyslového objektu, areálu...), nebo oblasti (ulice, města...).

**Radiová síť WACO** má **topologii typu mřížka** („mesh“), kde v dosahu každého radiového prvku se může nacházet několik dalších prvků sítě, které mohou sloužit i jako opakovače přijatého signálu. Mezi centrálním sběrným bodem a jednotlivými prvky tak typicky existuje mnoho různých cest pro šíření zpráv. Algoritmus řízení provozu sítě byl na základě dlouhodobých zkušeností v oblasti radiové datové komunikace vyvinut tak, aby zajišťoval **maximální spolehlivost přenosu** zpráv. Při přenosu zpráv je typicky využíváno více přenosových cest současně, ale zároveň je zajištěna ochrana sítě proti zacyklení a multiplikaci zpráv, takže si radiová síť WACO zachovává **vysokou propustnost** i při velkém počtu radiových prvků v jedné síti.

Komunikační protokol WACO respektuje standardní **komunikační model ISO/OSI**, což zajišťuje jeho otevřenost a variabilitu pro realizaci různorodých aplikací.

Jednotlivé typy radiových komunikačních zařízení (dále „radiové moduly“) systému WACO jsou vybaveny **různými typy vstupních a výstupních rozhraní** tak, aby byla usnadněna integrace různých typů připojených zařízení (měřičů, čidel, akčních členů. . .) do jedné komunikační sítě.

Součástí komunikačního systému WACO jsou i komunikační brány (WACO GateWay), které umožňují přijímat zprávy z lokální radiové sítě a přenášet je na lokální nebo vzdálený počítač nebo server přes sériovou linku (na lokální počítač), nebo přes Internet (na vzdálený počítač). V opačném směru brány přijímají přes linku/Internet zprávy od centrální aplikace a předávají je do „své“ radiové sítě.

## 1.2 Použití modulu

Modul WM868-SJ-R4 slouží pro sběr dat z měřičů spotřeby, senzorů a čidel systému WACO a konverzi dat do formátu komunikačního protokolu M-Bus, který se v širokém měřítku používá zejména v oblasti dálkového odečítání měřičů spotřeby („metering“, „smart metering“). Kategorie zařízení série WACO WM868 s takovou funkcí je obecně nazývána jako Sběrná jednotka WACO“.

Princip konverze dat modulem WM868-SJ-R4 je popsán na obrázku 1.

Jak je zřejmé z obrázku, modul WM868-SJ-R4 přijímá data ze spontánně vysílajících sběrných modulů řady WACO ve formátu protokolu WACO. Ve vnitřní paměti má uloženou „Tabulku virtuálních M-Bus zařízení“, ve které jsou zavedena jednotlivá měřidla odečítaná moduly WACO a jejich proměnné a zároveň je zde uložena identifikace těchto zařízení a proměnných dle systému M-Bus. Přijímaná data (tj. aktuální stavy jednotlivých proměnných) modul ukládá k těmto záznamům. Při dotazu řídicí jednotky sběrnice („M-Bus Master“) na stav jednotlivých proměnných odesílá sběrná jednotka stav proměnné ve formátu M-Bus přes sběrníkové rozhraní RS-485.

Aplikace sběrné jednotky WACO tedy umožňuje začlenit do libovolné sběrné sítě typu M-Bus i vzdálená měřidla a čidla, která nejsou vybavena rozhraním M-Bus. Sběr dat z těchto měřidel a čidel zajistí sběrná jednotka prostřednictvím radiové sítě WACO, přičemž zároveň funguje ve sběrné síti M-Bus jako „zástupce“ všech měřidel a čidel, připojených přes radiovou síť.

Sběrná jednotka WACO typu WM868-SJ-R4 umožňuje načítat přes síť WACO až 50 proměnných na až 50-ti zařízeních. Data lze přijímat ze všech typů radiových modulů systému WACO, které pro vysílání stavu proměnných používají aplikaci „SISA\_TX“ (port 37). Jedná se zejména o moduly s bateriovým napájením typových řad WM868-SI/SA, WM868-TI/TE/TES, WM868-MDA/MDB, WM868-SEA v různých variantách a modifikacích, i některé další zde neuvedené moduly. Proměnnou může být nejenom aktuální hodnota registru spotřeby, ale i identifikační údaj (výrobní číslo) měřiče spotřeby, ze kterého data přichází. Detailnější informace o obsahu a formátu informačních zpráv jsou uvedeny v odstavci 3.8.

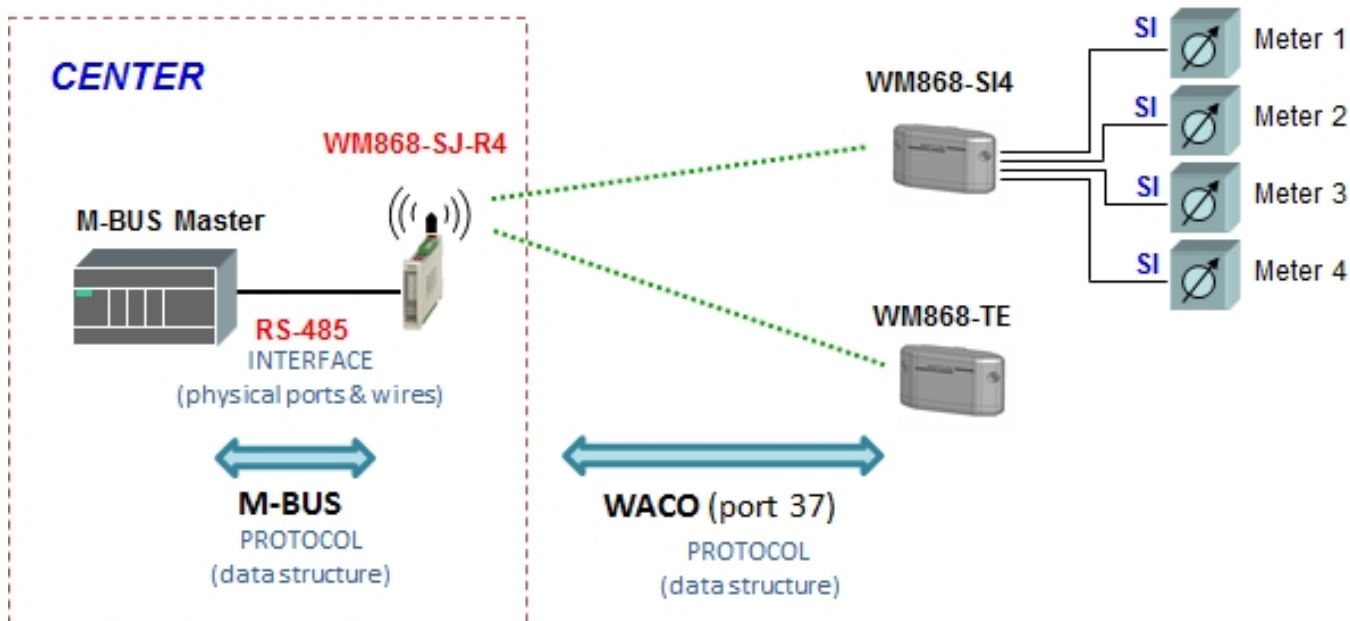

Obr. 1: Princip konverze dat sběrné jednotky WM868-SJ-R4

### 1.3 Mechanické vlastnosti a napájení

Modul je uzavřen v plastové krabici uzpůsobené pro montáž na DIN-lištu. Krabice má standardní „jistíčov“ profil a šířku dvou standardních modulů DIN. Pro připojení datové sběrnice slouží šroubovací svorkovnice se čtyřmi svorkami a **DIP spínač** pro připojení zakončovacího odporu 100 Ω (pro instalace se standardní impedancí kabelu), nebo s alternativním zakončovacího odporem 1000 Ω (pro případné nestandardní instalace). DIP spínač je potřebné zapnout v tom, případě, pokud je modul WM868-SJ-R4 umístěn na začátku/konci sběrnice.

Jednotlivé svorky mají následující účel:

- - svorka "GND" pro propojení "zemí" zařízení na sběrnici (z důvodu napájení, nebo vyrovnání potenciálů);
- - svorka "A/+" slouží pro připojení vodiče "A" sběrnice RS-485;
- - svorka "B/-" slouží pro připojení vodiče "B" sběrnice RS-485;
- - svorka "5V" slouží pro případné napájení zařízení (čidla) na sběrnici napětím 5 V/100 mA;

Modul vyžaduje externí napájení stejnosměrným napětím 24V, pro připojení napájecího napětí slouží svorkovnice s označením polarity napětí. Napájecí zdroj musí splňovat požadavky na bezpečnostní ochranný transformátor ČSN-EN61558-2-6 a jeho primární strana zdroje musí být jističně nevratnou pojistkou. Maximální proudový odběr zařízení je do 50 mA, modul je na napájecím vstupu chráněn vratnými pojistkami s vybavovacím proudem 300 mA.

Modul není vhodný pro umístění do vnějšího prostředí bez dodatečného krytí. Vzhled modulu WM868-SJ-R4 je znázorněn na obrázku 2.

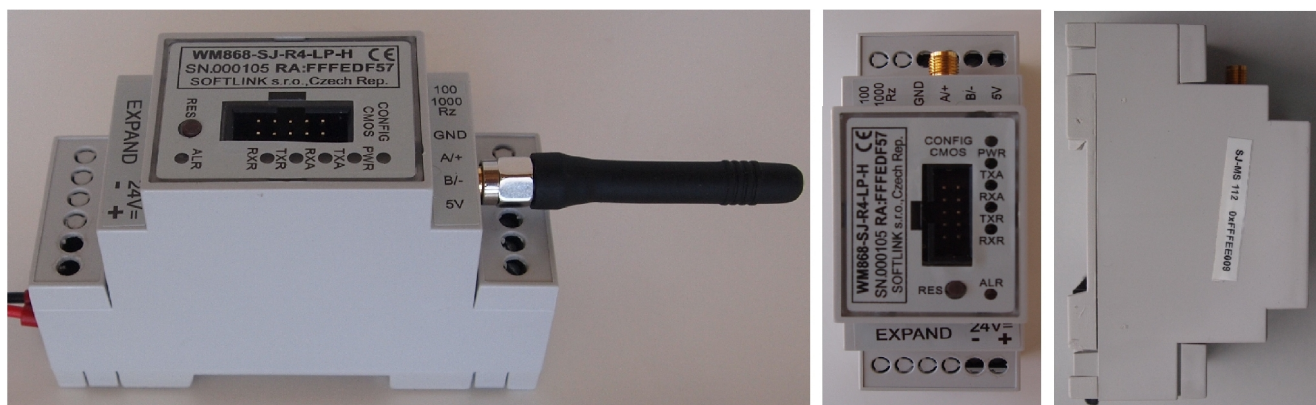

Obr. 2: Vzhled modulu WM868-SJ-R4

## 2 Přehled technických parametrů

Přehled technických parametrů modulu WM868-SJ-R4 je uveden v Tabulce 1.

Tab. 1: Přehled technických parametrů modulu WM868-SJ-R4

| <b>Parametry vysílací části</b>         |   |                       |
|---|---|-----------------------|
| Vysílací frekvence                      | 868,0 až 868,6                          | MHz                   |
| Druh modulace                           | FSK                                     |                       |
| Počet kanálů                            | 3                                       |                       |
| Šířka kanálu                            | 200                                     | kHz                   |
| Vysílací výkon                          | 25                                      | mW                    |
| Citlivost přijímače                     | 106                                     | dBm                   |
| Komunikační protokol                    | WACO                                    |                       |
| Přenosová rychlost                      | 38000                                   | Baud                  |
| Anténní konektor                        | SMA female                              |                       |
| Charakteristická impedance antény       | 50                                      | $\Omega$              |
| <b>Konfigurační rozhraní RS232</b>      |   |                       |
| Přenosová rychlost                      | 19200                                   | Baud                  |
| Druh provozu                            | asynchronní                             |                       |
| Přenosové parametry                     | 8 datových bitů, 1 stop bit, bez parity |                       |
| Úroveň signálu                          | TTL/CMOS                                |                       |
| <b>Datové rozhraní</b>                  |   |                       |
| Sběrníkové rozhraní                     | RS-485                                  | (svorky "A/+", "B/-") |
| Přenosová rychlost                      | 300 ÷ 115200                            | Baud                  |
| Druh provozu                            | asynchronní                             |                       |
| Přenosové parametry (zákl. nastavení)   | 8 datových bitů, 1 stop bit, bez parity |                       |
| Úroveň signálu                          | dle CCITT V.11                          |                       |
| Pomocná svorka "GRD"                    | „ground“                                | propojení „zemí“      |
| Pomocná svorka "5V"                     | +5 V/0,1A                               | napájení čidel        |
| <b>Napájení</b>                         |   |                       |
| Externí napájecí zdroj                  | 24                                      | V $\pm 10\%$          |
| Příkon                                  | 4                                       | W                     |
| <b>Mechanické parametry</b>             |   |                       |
| Šířka                                   | 35                                      | mm                    |
| Výška                                   | 90                                      | mm                    |
| Hloubka                                 | 58                                      | mm                    |
| Hmotnost                                | cca 150                                 | g                     |
| DIN skříňka                             | 2 moduly                                |                       |
| <b>Podmínky skladování a instalace</b>  |   |                       |
| Prostředí instalace (dle ČSN 33 2000-3) | normální AA6, AB4, A4                   |                       |
| Rozsah provozních teplot                | (-10 ÷ 50)                              | $^{\circ}\text{C}$    |
| Rozsah skladovacích teplot              | (0 ÷ 70)                                | $^{\circ}\text{C}$    |
| Relativní vlhkost                       | 90                                      | % (bez kondenzace)    |
| Stupeň krytí                            | IP20                                    |                       |
| <b>Signalizace a ovládání</b>           |   |                       |
| Signalizace napájení                    | "PWR"                                   | zelená LED            |
| Signalizace vysílání radiové zprávy     | "TXA"                                   | žlutá LED             |
| Signalizace příjmu radiové zprávy       | "RXA"                                   | žlutá LED             |
| Signalizace vysílání zprávy do sběrnice | "TXR"                                   | žlutá LED             |
| Signalizace příjmu zprávy ze sběrnice   | "RXR"                                   | žlutá LED             |
| Signalizace kolize signálu              | "ALR"                                   | červená LED           |
| Tlačítko restartu systému               | "RES"                                   |                       |



## 3 Konfigurace modulu

Parametry modulu WM868-SJ-R4 lze kontrolovat a nastavovat z běžného počítače (PC) těmito způsoby:

- pomocí převodníku „**USB-CMOS**” a konfiguračního kabelu, připojeného k modulu
- konfigurace radiovou cestou, pomocí radiové komunikační brány WM868-RFU

Popis připojení modulu k počítači a obecná pravidla pro provádění konfigurace modulu pomocí **konfiguračního kabelu** jsou popsány v části 3.1 „Konfigurace modulu WM868-SJ-R4 pomocí konfiguračního kabelu”. V části 3.5 „Nastavení parametrů modulu WM868-SJ-R4 konfiguračním kabelem” je uveden popis a význam parametrů, které lze pomocí kabelu kontrolovat a nastavovat i způsob jejich nastavení. Popis připojení radiové komunikační brány k počítači a obecná pravidla pro provádění konfigurace modulu **radiovou cestou** jsou popsány v části 3.2 „Konfigurace modulu WM868-SJ-R4 radiovou cestou”. V části 3.6 „Nastavení parametrů modulu WM868-SJ-R4 rádiem” je uveden popis a význam parametrů, které lze radiovou cestou kontrolovat a nastavovat i způsob jejich nastavení.

### 3.1 Konfigurace modulu pomocí konfiguračního kabelu

Konfiguraci pomocí kabelu provádíme pomocí počítače s operačním systémem MS Windows nebo Linux, propojeného kabelem s konfiguračním konektorem modulu. Modul je vybaven konfiguračním rozhraním typu RS-232 (COM) s úrovní signálu CMOS, jehož konektor („CONFIG CMOS”) je umístěn na čelním panelu modulu.

#### 3.1.1 Připojení modulu k počítači

Pro připojení modulu k počítači je nutné použít výrobcem dodávaný konfigurační kabel s převodníkem typu „USB-CMOS“ (viz obrázek 4). Tento převodník vytvoří přes rozhraní USB virtuální sériový port a přizpůsobí napětíové úrovně konfiguračního rozhraní pro standardní vstup USB osobního počítače. Aby převodník pracoval správně, je nutné, aby měl operační systém počítače nainstalovaný správný ovladač (driver) pro vytvoření virtuálního sériového portu přes rozhraní USB. Při prvním zasunutí převodníku do portu USB počítače si operační systém vyhledá a nainstaluje správný ovladač (tj. obecný ovladač pro zařízení kategorie „USB Serial Device”), po nainstalování tohoto ovladače se zařízení zobrazí v okně „Správce zařízení” („Device Manger”), a to v sekci „Porty (COM a LPT)” jako „USB Serial Device (COMx)” (viz obrázek 3).

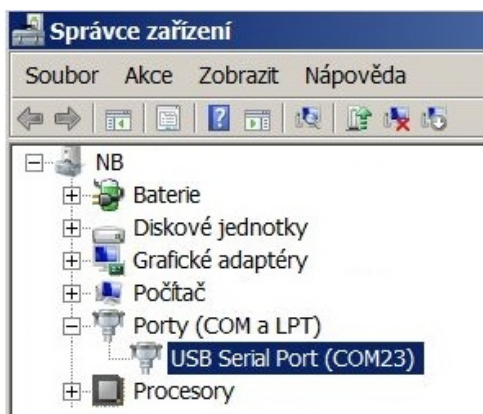

Obr. 3: Zobrazení převodníku USB-CMOS ve „správci zařízení“ systému Windows

U některých starších verzí operačních systémů MS Windows není obecný ovladač pro podporu sériových portů USB k dispozici. Pokud se automatická instalace ovladače nepodařila (hlášení systému „Software ovladače zařízení nebyl úspěšně nainstalován, nebyl nalezen ovladač”), provedeme instalaci ovladače manuálně pomocí postupu uvedeného v odstavci 3.3 „Instalace ovladače pro převodník USB-CMOS”.

Zasuneme převodník „USB-CMOS“ do portu USB počítače. Konfigurační kabel připojíme ke konektoru „CONFIG CMOS”, umístěnému na čelním panelu modulu. Tím je počítač propojen s modulem a připraven k provádění konfigurace (viz obrázek 4 „Konfigurace modulu přes USB port počítače”).

#### 3.1.2 Použití programu „PuTTY” pro konfiguraci modulů

Konfiguraci modulu provádíme pomocí jakéhokoli vhodného programu pro komunikaci přes sériovou linku. Níže uvedený popis je uveden pro „open-source” program „PuTTY”, který lze zdarma získat kupříkladu na [www.putty.org](http://www.putty.org).



Obr. 4: Konfigurace modulu přes USB port počítače

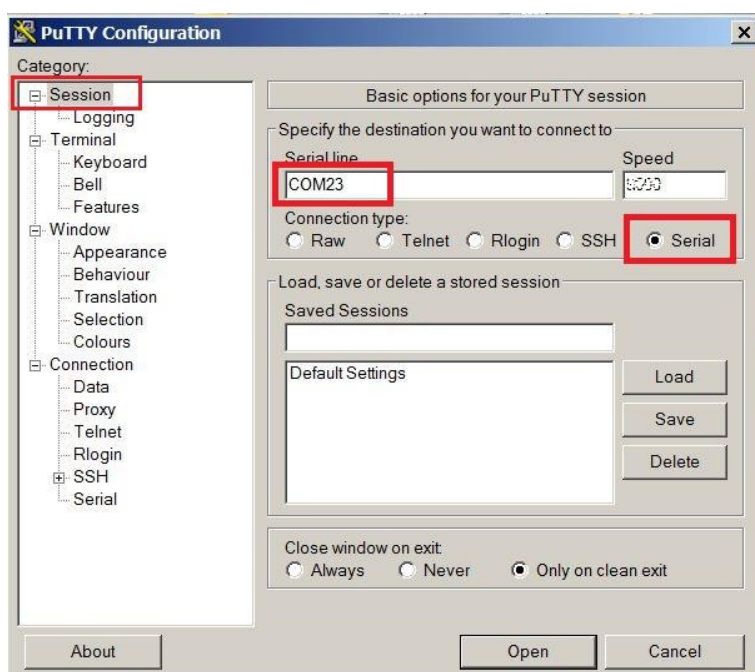

Obr. 5: Nastavení terminálu pro komunikaci po sériové lince

Program „PuTTY“ spustíme kliknutím na stažený soubor „putty.exe“. Otevře se okno terminálového programu (viz obrázek 5). Program přepneme do režimu komunikace po sériové lince tak, že pro položku „Session“ v levém menu vybereme typ spojení „Serial“.

Zkontrolujeme (případně nastavíme) rychlost komunikace („Speed“) na 19200 bitů/s a do okna „Serial line“ napíšeme číslo sériového portu tak, jak byl sériový port automaticky označen operačním systémem při připojení převodníku. Číslo sériového portu zjistíme u OS Windows pomocí „Správce zařízení“ (Ovládací panely/Systém/Správce zařízení) tak, že si rozklikneme položku „Porty (COM a LPT)“ a podíváme se na číslo portu (kupříkladu „COM23“ - viz obrázek 3).

Kliknutím na tlačítko „Open“ programu „PuTTY“ otevřeme terminálové okno. Po stisknutí klávesy „ENTER“ se v okně objeví výzva pro zadání příkazu („prompt“) ve formátu „sj3“ signalizující, že modul je připraven ke konfiguraci (viz obrázek 6).



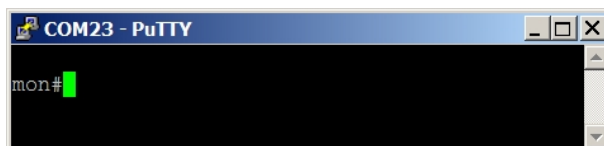

Obr. 6: Otevřené terminálové okno pro konfiguraci modulu sériovou linkou

### 3.1.3 Obecná pravidla pro konfiguraci modulu pomocí konfiguračního kabelu

Terminálové okno pro konfiguraci pomocí konfiguračního kabelu aktivujeme podle výše uvedeného postupu. Pro zadávání příkazů do příkazového řádku terminálového okna platí tato obecná pravidla:

- příkaz zadáváme pouze v tom případě, pokud je před značkou kurzoru (barevný nebo blikající čtvereček) výzva pro zadání příkazu („prompt“) ve formátu „sj3“ nebo „mon“ (viz obrázek 6);
- do terminálu lze zadat vždy pouze jeden příkaz
- příkaz zadáváme ve formě alfanumerického znaku (nebo více znaků)
- příkaz „odešleme“ k provedení stisknutím tlačítka „ENTER“. Pokud se příkaz provede, objeví se opět „prompt“ a lze zadat další příkaz. Pokud se příkaz neprovede, vypíše se chybové hlášení
- provedení příkazu kontrolujeme výpisem konfigurace, který vyvoláme příkazem „show“, nebo „/“ po kterém nenásleduje žádný parametr, ale pouze „ENTER“
- souhrn konfiguračních příkazů a jejich parametrů („HELP“) vyvoláme znakem „?“ (otazník), nebo „/“?. Do příkazového řádku tedy napíšeme „?“ a stiskneme „ENTER“
- při zadávání znaků důsledně rozlišujeme velká a malá písmena (řídíme se dle dokumentace, nebo dle nápovědy „help“)
- nezadáme do příkazového řádku znaky, které nejsou uvedeny v nápovědě, nebo v dokumentaci. Je zde riziko nechtěného zadání funkčního konfiguračního znaku, který se používá pouze při nastavování, diagnostice a opravách modulů v procesu výroby nebo oprav.

## 3.2 Konfigurace modulu radiovou cestou

Konfigurace radiovou cestou provádíme pomocí speciálních radiových zpráv systému WACO (dotazů a příkazů), kterými se doptáme na aktuální nastavení jednotlivých parametrů modulu, případně vyšleme příkaz k jejich změně.

Konfiguraci daného modulu je možné provádět lokálně, z místa radiového dosahu modulu, kupříkladu prostřednictvím konfiguračního počítače s připojenou branou WM868-RFU (viz obrázek 7), nebo i ze vzdáleného počítače prostřednictvím lokálně umístěné brány typu WM868-RFE (WACO Ethernet Gateway), nebo typu WM868-RFG (viz obrázek 8).

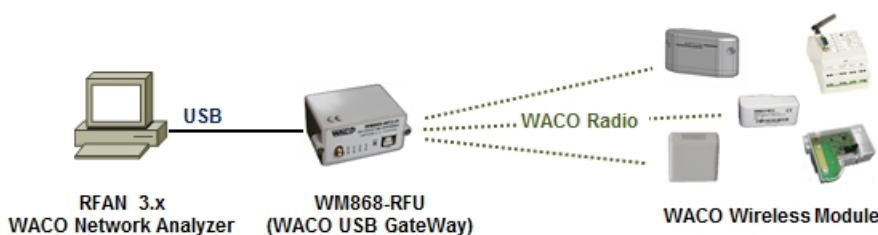

Obr. 7: Princip lokální konfigurace modulu

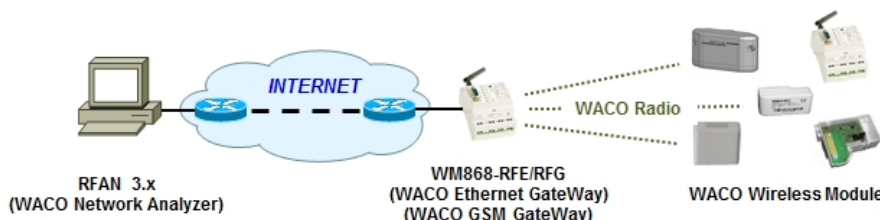

Obr. 8: Princip vzdálené konfigurace modulu

V obou případech musí být mezi konfigurovaným modulem a komunikační branou přímá radiová viditelnost, takže konfiguraci modulů zásadně **nelze provádět přes opakovač** (repeater).

### 3.2.1 Použití programu „RFAN 3.x” pro konfiguraci modulu radiovou cestou

Univerzálním nástrojem pro konfiguraci modulů radiovou cestou je software „Analyzátor radiového provozu systému WACO RFAN 3.x” (dále „analyzátor”), kterým je možné nastavovat vyjmenované parametry modulu. Analyzátor je počítačový program, napsaný v jazyce Java, který lze nainstalovat na běžný počítač (PC) s operačním systémem podporujícím Java Virtual Machine (Windows, Linux). Funkčnost konfiguračního nástroje analyzátoru RFAN 3.x je podrobně popsána v dokumentu „Analyzátor radiového provozu WACO RFAN 3.x - Popis software a konfigurace”, kde je detailně popsán i postup při zjištění aktuálního nastavení konkrétního konfiguračního parametru a postup při provedení změny v jeho nastavení.

Účel a význam jednotlivých konfiguračních parametrů je popsán v další části tohoto dokumentu. Přehled parametrů, které lze kontrolovat a měnit radiovou cestou je uveden v části 3.6 „Nastavení parametrů modulu rádiem”. Obecné principy a postup při konfiguraci parametrů radiovou cestou jsou popsány v části 3.2.3 „Obecná pravidla pro konfiguraci rádiem”.

### 3.2.2 Připojení komunikační brány k počítači

Pro komunikaci mezi software a prvky radiové sítě WACO slouží komunikační brána, kterou je nutné k počítači s programem RFAN 3.x připojit přímo (přes příslušný typ komunikačního portu počítače) nebo nepřímo (přes síť). Přímou lze připojit WACO USB GateWay (přes port USB), i WACO Ethernet GateWay (přes port Ethernet). Nepřímo (přes síť) lze připojit bránu WACO Ethernet GateWay, nebo WACO GSM GateWay. Nepřímé připojení znamená, že brána není fyzicky připojena k počítači, kde běží software analyzátoru, ale je připojena ke vzdálenému portu sítě Ethernet/IP (prakticky kdekoli na světě), přičemž mezi vzdáleným portem a počítačem s programem analyzátoru musí existovat spojení prostřednictvím internetového protokolu (viz obrázek 8).

Modul WM868-RFU (WACO USB GateWay) připojíme k USB portu počítače. Modul je napájen z USB portu, takže se ihned po připojení zapne a aktivuje 3 virtuální sériové porty (přenos dat, konfigurace a firmware upgrade). Zařízení se objeví v nástroji Ovládací panely/Správce zařízení v sekci „Další zařízení”. Sériové porty se objeví v sekci „Porty (COM a LPT)” tak, jak je to znázorněno na obrázku 9.

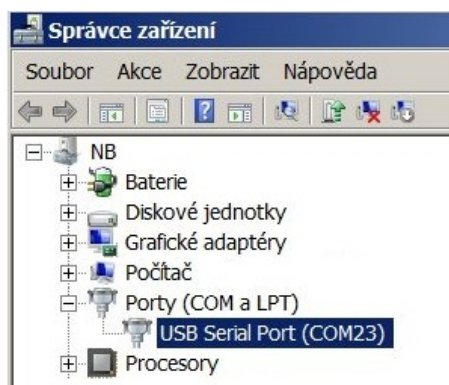

Obr. 9: Zobrazení WACO USB GateWay ve „Správci zařízení” OS Windows

Pokud není v počítači nainstalován ovladač sériových portů, výběr sériového portu v aplikaci RFAN 3.x nelze provést (sériový port se nenabízí) a v okně „Správce zařízení” se sériové porty zobrazují v sekci „Další zařízení”. V tomto případě je nutné ovladač nainstalovat podle postupu uvedeného v části 3.4 „Instalace ovladače pro převodník USB-IRDA a USB-GateWay”.

### 3.2.3 Obecná pravidla pro konfiguraci rádiem

Analyzátor RFAN 3.x umožňuje provádění dálkové konfigurace radiového zařízení systému WACO. Tato funkce je přístupná na záložce „Remote Config”. Obecný princip práce s konfiguračním nástrojem je následující:

- vybereme, které zařízení chceme konfigurovat (nebo zjistit jeho aktuální konfiguraci)
- vybereme, kterou proměnnou chceme konfigurovat (nebo zjistit aktuální hodnotu).
- spustíme funkci „GET” pro vyčtení hodnoty, „SET” pro její změnu, nebo „WALK” pro vyčtení všech hodnot

Při provádění konfigurace (nebo zjišťování údajů) platí tato pravidla:

1. konfigurace nelze provádět hromadně, vždy musíme vybrat pouze jedno zařízení, které konfigurujeme (nebo zjišťujeme jeho nastavení);
2. každá jednotlivá proměnná se nastavuje/dotazuje samostatným příkazem/dotazem;

3. v nástroji lze definovat více nastavovaných/dotazovaných proměnných a spustit jejich nastavení/dotázání jedním kliknutím jako sekvenci, ale i v tomto případě probíhá nastavování/dotazování každé proměnné jednotlivě, jedna proměnná po druhé, v takovém pořadí, jak je sekvence nastavena;
4. pokud použijeme příkaz pro zjištění aktuálního stavu všech proměnných „WALK“, analyzátor začne vydávat sekvenci dotazů, kterými se postupně „doptá“ na jednotlivé proměnné;
5. pokud pošleme příkaz pro nastavení proměnné na nějakou hodnotu, zařízení příkaz provede (nebo neprovede – viz pravidla 6. a 7.) a zpět vždy vrátí hodnotu, která je po provedení příkazu skutečně nastavená;
6. pokud pošleme příkaz pro nastavení proměnné, která je typu „Read Only“ (nelze ji měnit – kupříkladu typ zařízení, nebo výrobní číslo), zařízení proměnnou nezmění a pošle zpět její aktuální nastavení;
7. pokud požadujeme změnit nastavení proměnné na takovou hodnotu, která je mimo definovaný rozsah, nebo nemá smysl, zařízení buďto změnu neprovede, nebo hodnotu nastaví na nejbližší možnou. V každém případě pošle zpět tu hodnotu, na kterou je daný parametr po provedení příkazu skutečně nastaven;
8. pokud pošleme příkaz/dotaz na proměnnou, která v daném zařízení není implementována (zařízení tu proměnnou „nezná“), vrátí zpět hodnotu „null“, kterou analyzátor prezentuje tak, že daný příkaz/dotaz se neprovedl.

### 3.2.4 Postup při provedení konfigurace pomocí analyzátoru RFAN 3.x

Konfiguraci provádíme v režimu provádění dálkové konfigurace (záložka „Remote Config“). Konfigurované zařízení přidáme do levého podokna obrazovky pomocí volby „Add RF Address“ v kontextovém menu podokna. Otevře se formulář „Add RF Address“, kde vyplníme:

- RF adresu zařízení v hexadecimálním formátu s označením „0x“ (kupříkladu „0xfffff6d“)
- u bateriových modulů zaklikneme nutnost „probuzení“ modulu systémem „Wake On Radio“
- do pole „Description“ můžeme napsat libovolný popis, který nám usnadňuje identifikaci modulu
- kliknutím na tlačítko „Add“ přidáme zadané zařízení do seznamu zařízení ke konfiguraci

Zavedení zařízení do podokna „RF Address“ je znázorněno v levé části obrázku 10.

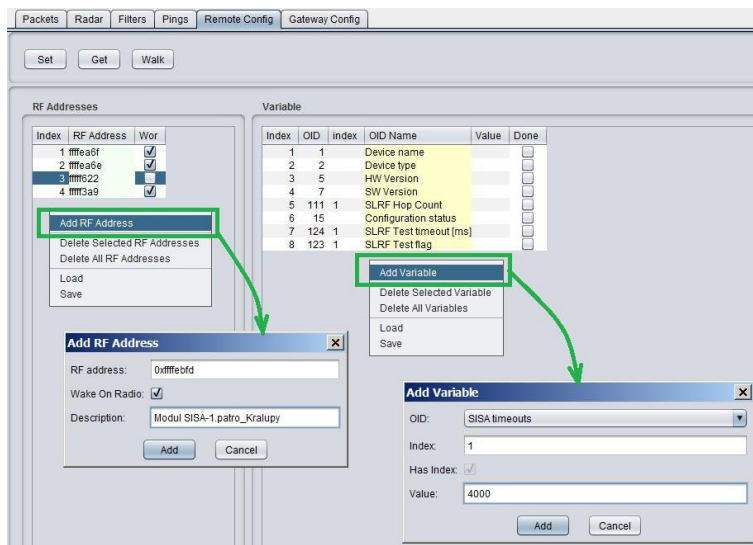

Obr. 10: Zavedení zařízení a proměnných do okna dálkové konfigurace

Sekvenci proměnných, které chceme nastavovat nebo dotazovat, si vytvoříme v pravém podokně obrazovky pomocí volby „Add Variable“ v kontextovém menu podokna. Otevře se formulář „Add Variable“, který editujeme takto:

- do pole OID (Object ID) vybereme název proměnné, kterou chceme přidat do sekvence
- má-li daná proměnná index (informační pole „Has Index“ je zaškrtnuté a pole „Index“ editovatelné), napíšeme číslo indexu;
- chceme-li nastavit hodnotu, vyplníme pole „Value“, kde napíšeme požadovanou hodnotu. Pokud chceme pouze zjistit aktuální hodnotu dané proměnné, ponecháme pole prázdné. Proměnné, které jsou „Read only“ (neměnné konstanty, měřené hodnoty) mají pole „Value“ needitovatelné;
- kliknutím na tlačítko „Add“ přidáme proměnnou do sekvence proměnných ke konfiguraci.

Zavedení proměnné do podokna „Variables“ je znázorněno v pravé části obrázku 10.

Příkaz **GET** (zjištění aktuální hodnoty proměnné), **SET** (nastavení požadované hodnoty proměnné), nebo **WALK** (zjištění aktuálního stavu všech proměnných) se provede pouze pro jedno vybrané zařízení ze seznamu v podokně „RF Address”. Požadovaný příkaz spustíme kliknutím na příslušné tlačítko v horní části obrazovky. Po kliknutí se objeví informační okno, znázorňující průběh požadovaného procesu (Getting/Setting) a u dotazovaných/nastavovaných proměnných se postupně objevují symboly „zakliknutí” v políčku „Done”. Informační okno „Getting/Setting” zmizí po provedení příkazu u všech proměnných, nebo po uplynutí nastaveného časového limitu (TimeOut). Aktuální hodnoty proměnných jsou vypsány v poli „Value” daného řádku.



Obr. 11: Průběh získávání aktuálních hodnot vybraných proměnných vybraného modulu příkazem „GET”

Pro provádění konfigurace zařízení je nezbytná znalost významu a funkce jednotlivých proměnných modulu (minimálně těch proměnných, které chceme konfigurovat) a včetně znalosti vzájemné vazby mezi proměnnými. Vyhnete se tím chybám, které mohou způsobit uvedení zařízení do stavu, kdy s ním nelze dál komunikovat.

**Příklad:** Nastavením proměnné „SLRF Test Flag” = 1 nastavíme radiový modul do stavu, kdy vysílá pravidelné testovací zprávy s periodou, která se nastavuje proměnnou „SLRF Test Timeout [ms]”. Správné nastavení je, že nejdříve nastavíme „rozumnou” periodu (kupříkladu 5 sekund) a až potom zapneme vysílání. Chyba může nastat v tom případě, pokud nejdříve zapneme vysílání a nevyšimneme si, že perioda je nastavena na nízkou hodnotu (kupříkladu „0”). Modul začne vysílat jednu testovací zprávu za druhou a už se mu radiově nikdy „nedovoláme”.

Při provádění konfigurace bateriově napájených modulů vždy využíváme funkci „Wake-On-Radio” (WOR), kdy daný modul speciálním „budícím” radiovým signálem převedeme z hibernovaného stavu (ve kterém se standardně nachází) do stavu aktivního příjmu. Musíme si přitom uvědomit, že vysláním budícího signálu „probudíme” nejen požadovaný modul, ale i všechny ostatní moduly, které jsou v aktuálním radiovém dosahu. Příliš časté aktivování modulu systémem WOR se může negativně projevit dřívějším vyčerpáním kapacity napájecí baterie modulu. Při nastavování modulů proto vždy dbáme na to, abychom moduly v místě instalace „budili” co nejméně. K tomu doporučujeme dodržování těchto zásad:

- neměníme parametry zbytečně, když to není pro funkčnost modulu nutné
- posloupnost konfiguračních příkazů si předem promyslíme (nebo připravíme jako „template”)
- nepoužíváme zbytečně příkaz „WALK” (zjištění všech konfiguračních údajů modulu)
- konfiguraci provádíme z takového místa, aby modul byl v bezpečném dosahu komunikační brány

Při provádění konfigurace modulů s použitím systému WOR v dílnách a skladech doporučujeme dbát na to, abychom chránili moduly uskladněné v blízkosti pracoviště před zbytečným „buzením” systémem WOR kupříkladu tím, že je přechováváme v uzavřených krabicích s ochrannou stínící fólií (nebo v kovových schránkách).

### 3.3 Instalace ovladače pro převodník USB-CMOS

Pokud se operačnímu systému nepodařilo automatické vyhledání a instalace driveru pro konvertor „USB-CMOS”, provedeme instalaci driveru manuálně. Aktuální driver si najdeme na stránce výrobce čipu, používaného v zařízení „USB-CMOS” (firma FTDI), a to v sekci „VCP Drivers” (VCP=Virtual COM Ports).

[www.ftdichip.com/Drivers/VCP.htm](http://www.ftdichip.com/Drivers/VCP.htm)

V tabulce „Currently Supported VCP Drivers” najdeme odkaz na aktuální driver pro svůj operační systém. Kliknutím na odkaz v tabulce se otevře standardní dialogové okno pro stažení souboru. Po stažení souboru (ve formátu .ZIP) do libovolného adresáře soubor „odzipujeme”, čímž vznikne na určeném místě nová složka (adresář) se sadou souborů (kupříkladu „CDM 2.08.24 WHQL Certified”).

Připojíme konvertor „USB-CMOS” k počítači a otevřeme si okno „Správce zařízení”. Konvertor s nefunkčním driverem se zobrazuje v horní části okna jako „Další zařízení” (viz obrázek 13 vlevo).

Kliknutím pravého tlačítka myši na položku „USB Serial port” se otevře kontextové menu, kde vybereme položku „Aktualizovat software ovladače”. Otevře se stejnojmenné okno, ve kterém vybereme volbu „Vyhledat ovladač v počítači”. Přes tlačítko „Procházet” nastavíme cestu ke složce (adresáři) ovladače a klikneme na tlačítko „Další”. Spustí se instalace driveru, po jejímž ukončení se objeví informace „Instalace dokončena”. Konvertor se v okně „Správce zařízení” přesune do sekce „Porty (COM a LPT)” tak, jak je to znázorněno na obrázku 13 vpravo.



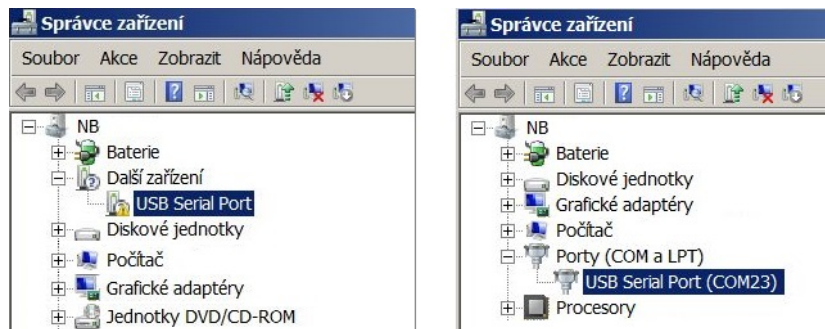

Obr. 12: Zobrazení konvertoru bez driveru ve „správci zařízení“ systému Windows

### 3.4 Instalace ovladače pro bránu USB GateWay a převodník USB-IRDA

Ovladač „ugw3.inf“ pro podporu sériových portů přes rozhraní USB počítače je součástí dodaného instalačního balíčku. Pokud se operačnímu systému MS Windows nepodařilo automatické vyhledání a instalace ovladače pro připojené zařízení „USB GateWay“ nebo „USB-IRDA“, provedeme instalaci ovladače manuálně.

Připojíme převodník k počítači a otevřeme okno „Správce zařízení“ („Device Manager“). Převodník s nefunkčním ovladačem se zobrazuje v horní části okna jako „Další zařízení“ (viz obrázek 13 vlevo).

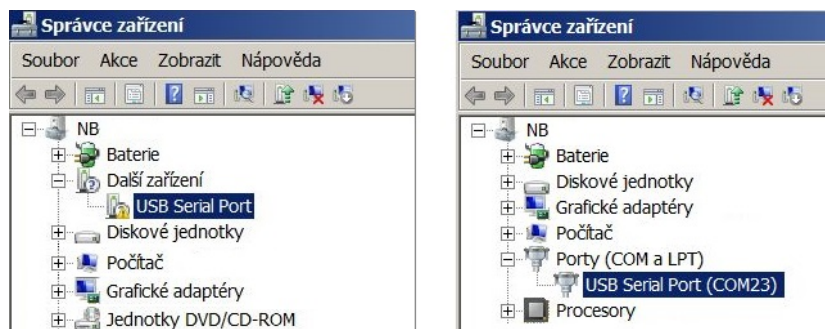

Obr. 13: Zobrazení zařízení bez ovladače ve „Správci zařízení“ systému Windows

Kliknutím pravého tlačítka myši na položku „USB Serial port“ se otevře kontextové menu, kde vybereme položku „Aktualizovat software ovladače“. Otevře se stejnojmenné okno, ve kterém vybereme volbu „Vyhledat ovladač v počítači“. V dalším okně vybereme volbu „Vybrat ovladač ze seznamu“ a klikneme na tlačítko „Další“. Otevře se okno „Vyberte typ zařízení z níže uvedeného seznamu“, ve kterém označíme volbu „Porty (COM a LPT)“ a klikneme na tlačítko „Další“ (viz obrázek 14 vlevo). Otevře se okno „Vyberte ovladač zařízení, který chcete nainstalovat pro tento hardware“, ve kterém vybereme volbu „Z disku“ (viz obrázek 14 vpravo).

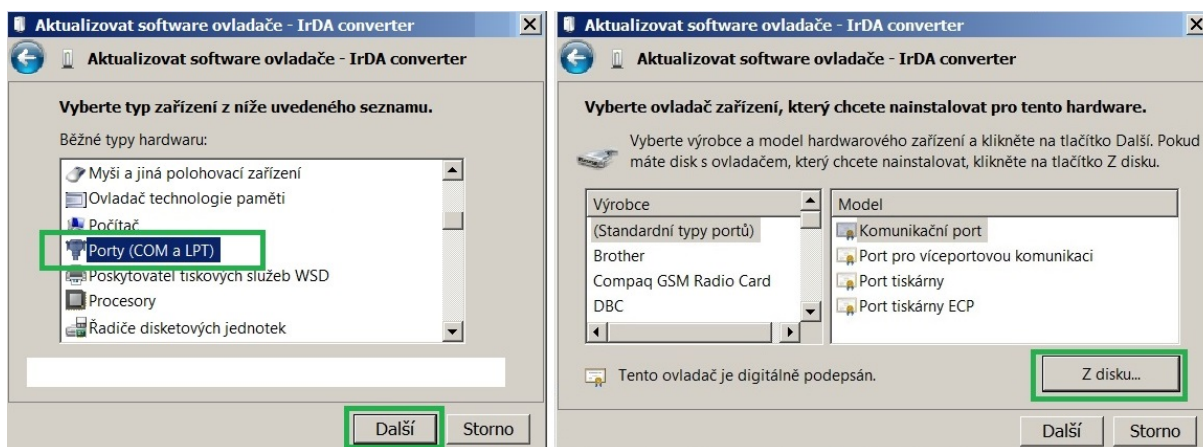

Obr. 14: Postup při výběru driveru z počítače

Otevře se ono „Najít soubor“, ve kterém nastavíme adresář se souborem „ugw3.inf“ a klikneme na tlačítko „Otevřít“ (viz obrázek 15 vlevo). Otevře se okno „Vyberte ovladač zařízení, který chcete nainstalovat pro tento hardware“, ve kterém vybereme volbu „RFU Gateway Serial port“ a klikneme na tlačítko „Další“ (viz obrázek 15 vpravo).

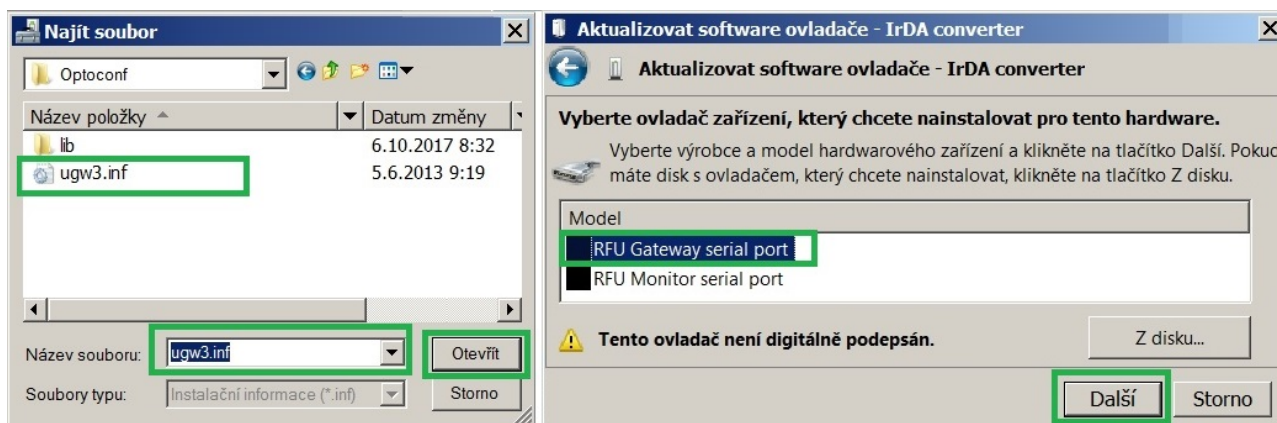

Obr. 15: Instalace driveru USB

Otevře se okno „Instalace softwaru ovladače“ s upozorněním na to, že se jedná o driver neznámého výrobce. Klinutím na volbu „Přesto nainstalovat tento software ovladače“ spustíme instalaci ovladače (\*), po jejímž ukončení se objeví informace „Systém Windows úspěšně aktualizoval software ovladače“. Převodník se v okně „Správce zařízení“ přesune do sekce „Porty (COM a LPT)“ (viz obrázek 13 vpravo).

(\*) Při instalaci na počítač s OS Windows 8 a Windows 10 může být problém s instalací driveru bez digitálního podpisu („unsigned driver“). V tomto případě musíme nejdříve vypnout vynucení digitálního podpisu driveru podle níže uvedeného postupu.

### 3.4.1 Vypnutí vynucení digitálního podpisu driveru pro OS Windows 8

Vypnutí vynucení digitálního podpisu provedeme pro operační systém Windows 8 tímto postupem:

- pomocí kláves „Windows + R“ otevřeme okno „Spustit“;
- do editačního pole „Otevřít“ napíšeme příkaz pro restart: shutdown.exe /r /o /f /t 00;
- otevře se okno „Choose an option“, kde vybereme „Troubleshoot“;
- v okně „Troubleshoot“ vybereme „Advanced options“;
- v okně „Advanced options“ vybereme „Windows Startup Settings“ a spustíme „Restart“
- po restartu systému se otevře okno „Advanced Boot Options“ kde vybereme volbu „Disable Driver Signature Enforcement“;
- po nastartování systému nainstalujeme driver dle výše uvedeného postupu.

Vypnutí vynucení digitálního podpisu driveru je funkční pouze do dalšího restartu systému.

### 3.4.2 Vypnutí vynucení digitálního podpisu driveru pro OS Windows 10

Vypnutí vynucení digitálního podpisu provedeme pro operační systém Windows 10 tímto postupem:

- klikneme na ikonu „Windows“ v levém spodním rohu obrazovky a z hlavního menu vybereme volbu (ikonu) „Nastavení“;
- v okně „Nastavení“ vybereme položku menu „Aktualizace a zabezpečení“;
- v následujícím okně vybereme sekci volbu „Obnovení“;
- v okně „Obnovení“ vybereme sekci „Spuštění s upřesněným nastavením“ a zde klikneme na tlačítko „Restart“;
- po chvíli se objeví obrazovka „Zvolte možnosti“, kde vybereme volbu „Odstranit potíže“;
- v dalších krocích vybereme volby „Upřesnit možnosti“, potom „Nastavení spuštění“ a klikneme na tlačítko „Restartovat“;
- v tomto kroku se může (v závislosti na nastavení systému) objevit výzva pro zadání obnovovacího klíče „BitLocker“ k jednotce s určitým identifikátorem. Jedná se o 64-znakový přístupový klíč k datové sekci daného uživatele systému, který se používá při ztrátě hesla k počítači. Hodnotu klíče najdeme v „Nastavení účtu Microsoft“, kam se dostaneme přes ikonu „Windows“ a položku „User“ hlavního menu, kde postupně vybereme „Změnit nastavení účtu“ a „Správa mého účtu Microsoft“ a přihlásíme se jménem/heslem ke svému účtu. V hlavním menu účtu vybereme volbu „Zařízení“, kde v sekci „Desktop“ a podsekci „Bitlocker“ klikneme na odkaz „Získat obnovovací klíče nástroje BitLocker“. Otevře se obrazovka s obnovovacími klíči k jednotlivým jednotkám systému, ze které si opišeme klíč k té jednotce kterou systém požaduje (pdlé identifikátoru jednotky);



- po zadání klíče se objeví obrazovka s nabídkou možností nastavení spouštění, ve které vybereme možnost „Zakázat vynucení podpisu ovladače“. Výběr se provádí pomocí funkčních kláves F1 až F10, pro danou možnost s pořadovým číslem „7“ stiskneme klávesu „F7“;
- po naběhnutí systému Windows provedeme instalaci driveru dle výše uvedeného postupu.

Vypnutí vynucení digitálního podpisu driveru je funkční pouze do dalšího restartu systému.

### **3.4.3 Podpora starších verzí OS Windows a podpora OS Linux**

U starších verzí OS Windows (Vista, Windows XP a starší) není instalace více virtuálních sériových portů na jeden fyzický port USB dostatečně podporována, proto nelze aktuální verze zařízení „USB GateWay“ a „USB-IRDA“ připojovat k počítačům s těmito operačními systémy.

Při provozu analyzátoru na počítači s OS Linux není nutné drivery pro podporu virtuálních sériových portů instalovat, OS Linux si automaticky přiřadí své generické drivery, které jsou součástí systému.

## 3.5 Nastavení parametrů modulu WM868-SJ-R4 konfiguračním kabelem

V další části manuálu jsou popsány ty parametry modulu WM868-SJ-R4, jejichž aktuální hodnotu lze zjistit přímým připojením modulu k PC pomocí konfiguračního kabelu a případně je měnit konfiguračními příkazy (konfigurace „z příkazového řádku“) tak, jak je to popsáno v odstavci 3.1 tohoto dokumentu.

### 3.5.1 Výpis konfiguračních parametrů modulu

Výpis konfiguračních parametrů provedeme zadáním příkazu `"/` (lomítko) do příkazového řádku a stisknutím tlačítka „ENTER“. V terminálovém okně se objeví následující výpis:

```
sj3>/
CONFIGURATION: OK
RF Address: 0xFFFE009
hop count: 3
group: 0
SLRF flags: e
test timeout: 2
TX Power: 80
channel: 0
RX timeout: 1
RF Driver flags: C
Crypt Keys for:
Run test: 0
Debug level: 0
Baud: 2400
Parity: Even
Stop bits: 1
Data bits: 8
TX On      timeout: 0 usec.
TX Off     timeout: 0 usec.
Interbyte timeout: 10 ms
Idx Addr ID      Manuf  Medium Version Fabrication
-----
sj3>
```

Přehled konfiguračních parametrů se stručným popisem jejich významu je uveden v tabulce 2 na straně 24. Postup při nastavení jednotlivých parametrů a podrobnější vysvětlení jejich významu je popsán v následujících částech sekce 3.5.

### 3.5.2 Zobrazení souhrnu konfiguračních příkazů („HELP“)

Souhrn konfiguračních příkazů a jejich parametrů si zobrazíme příkazem ”/?” do příkazového řádku a stisknutím tlačítka „ENTER”. V terminálovém okně se následující výpis:

```
sj3>/?
/W - write configuration
/# - erase configuration
/x - RESET
/@@@ RF address - (in hexadecimal)
/h number - hop count (0-15)
/g number - group address (0-65535)
/f[+-] flags - e-extender, Z-AZRA algorithm
/T number - test timeout (in 1/20 sec.)
/P number - TX power in dBm
/c number - channel
/X time - RX timeout (50ms)
/F[+-] flags - C-CD detect, R-RX only, W-WOR active, G-high gain
/!!! (f freq_in_khz | freq_const)
/K port d - delete key
port key- add/change key

/E number - run test
/w - send empty WOR packet
/D number - debug level
/b baud - set baud rate (300..115200)
/p [n|e|o] - set parity (none,even,odd)
/s number - set stop bits (1,2)
/d number - set data bits (7,8)
/O timeout - set TX On timeout in usec
/F timeout - set TX Off timeout in usec
/i timeout - set interbyte timeout in ms
/M index d delete MBUS device
/M index primary ID/secondary manuf medium version [fabrication]
sj3>
```

Význam a způsob používání jednotlivých příkazů je vysvětlen v následujících částech sekce 3.5.

### 3.5.3 Příkazy pro zapsání konfigurace a reset modulu

Modul obsahuje dvě sady konfigurace: provozní konfiguraci a uloženou konfiguraci. Při startu systému provede modul nakopírování uložené konfigurace do provozní, se kterou nadále pracuje. Pokud uživatel mění konfigurační parametry, děje se tak pouze v provozní konfiguraci.

Aktuální stav uložení provozní konfigurace se ve výpisu konfiguračních parametrů zobrazuje pod parametrem „CONFIGURATION”:

```
CONFIGURATION: OK
```

Hodnota „OK” ve výpisu znamená, že provozní konfigurace je uložena (je shodná s uloženou konfigurací).

Hodnota „NOT WRITTEN” znamená, že provozní konfigurace je odlišná od uložené ve Flash.

Konfiguraci uložíme do paměti Flash příkazem ”/W”:

```
sj3>/W
```

*Pokud není aktuální provozní konfigurace uložena do paměti FLASH, po resetu se modul „vrátí” k té sadě konfiguračních parametrů, která je uložena ve FLASH. Pokud nastavíme nějaký parametr pouze dočasně (kupříkladu zapneme „test”), nemusíme provozní konfiguraci ukládat do paměti FLASH (po ukončení diagnostiky stejně „test” vypneme). Pokud ale chceme, aby aktuálně změněné provozní parametry zůstaly nastaveny trvale, přidáme na závěr konfigurační sekvence příkaz pro uložení aktuální konfigurace do FLASH.*

Konfiguraci smažeme z paměti Flash příkazem ”/#”:

```
sj3>#
```

**UPOZORNĚNÍ:** Tento příkaz doporučujeme používat pouze uživatelům s dobrou znalostí systému, nebo po konzultaci s výrobcem!

Reset modulu provedeme pomocí příkazu **"/x"**:

```
sj3>/x
```

Po „odeslání“ příkazu tlačítkem ENTER se modul zresetuje.

U některých konfiguračních parametrů se změna hodnoty projeví až po provedení resetu (kupříkladu změna hodnoty „SLRF Channel“ – tj. přeladění na jiný frekvenční kanál). Při změně hodnoty takové proměnné musíme do konfigurační sekvence přidat nejen příkaz pro uložení do FLASH, ale i příkaz pro provedení resetu (a to v přesně v tomto pořadí).

### 3.5.4 Příkazy pro konfiguraci rádiové části modulu

Tato skupina příkazů slouží pro nastavení parametrů vysílání, příjmu a retranslace. Jedná se o tyto příkazy:

|                     |  |
|---------------------|--|
| <b>/c number</b>    | <i>nastavení frekvenčního kanálu (SLRF Channel)</i>                        |
| <b>/h count</b>     | <i>nastavení maximálního počtu retranslací (SLRF Hop Count)</i>            |
| <b>/f[+-] flags</b> | <i>nastavení módu opakovače (SLRF Repeater flag)</i>                       |
| <b>/F[+-] flags</b> | <i>nastavení módu přijímače/vysílače (RF Driver flags)</i>                 |
| <b>/X time</b>      | <i>časový interval zapnutí přijímače po odeslání zprávy (nepoužívá se)</i> |

V závorkách jsou vždy názvy proměnných, které nastavujeme daným příkazem.

Proměnná „**SLRF Channel**“ je číslo frekvenčního kanálu, na který je modul naladěn. Rádiové moduly systému WACO mohou pracovat na třech frekvenčních kanálech, které se vzájemně neovlivňují.

Frekvenční kanál nastavujeme příkazem **"/c [number]"**, kde číslo 0, 1, nebo 2 znamená číslo frekvenčního kanálu, na který je modul naladěn. Změna kanálu je účinná až po resetu modulu. Příklad sekvence příkazů pro nastavení frekvenčního kanálu na kanál číslo 1:

```
sj3>/c 1
sj3>/W
sj3>/x
```

Proměnná „**SLRF Hop Count**“ udává maximální počet retranslací (opakování) rádiové zprávy, vyslané daným modulem. Je-li parametr kupříkladu nastaven na hodnotu „3“, odeslaná zpráva se po třech předáních automaticky smaže, čímž je zabráněno jejímu cyklickému oběhu v rádiové síti. Parametr doporučujeme nastavit na hodnotu n, nebo n+1, kde „n“ je nejmenší počet retranslací, který je nezbytně nutný k tomu, aby se zpráva dostala k příjemci. Příliš nízký parametr „SLRF Hop Count“ způsobí, že zpráva je automaticky smazána ještě než dorazí k příjemci a do cíle se tedy nedostane. Příliš vysoká hodnota parametru způsobuje zbytečné zatěžování rádiové sítě neúčelným opakováním zpráv a jejich duplikací.

Proměnnou „SLRF Hop Count“ nastavujeme příkazem **"/h [number]"**, kde číslo 0 až 15 znamená maximální počet retranslací zpráv, vyslaných daným modulem. Příklad příkazu pro nastavení počtu skoků na hodnotu 3 skoky:

```
sj3>/h 3
```

Proměnnou „**SLRF Repeater flags**“ (volba módu opakovače) nastavujeme příkazem **"/f[+-] [flags]"**, kde zavedením níže uvedených příznaků („flagů“) můžeme zvolit mód opakování zpráv. Pro nastavení jednotlivých funkcí můžeme použít následující příznaky:

- hodnota **""** (bez flagu) - žádná z níže uvedených funkcí není zapnutá
- hodnota **"e"** - zapnutí základního módu opakovače, bez potlačení zpětného přenosu
- hodnota **"Z"** - zapnutí módu opakovače s algoritmem potlačení zpětného běhu (AZRA)
- hodnota **"m"** označení modulu jako „mastera“ virtuální sběrnice

Příklad příkazu pro zapnutí modulu jako repeateru s funkcí AZRA (doporučené nastavení):

```
sj3>/f e Z
```

Proměnnou „**RF Driver flags**” (volba módu vysílače a přijímače) nastavujeme příkazem `”/F[+-] [flags]”`, kde zavedením níže uvedených příznaků („flagů”) můžeme zvolit požadovaný mód radiové části modulu. Pro nastavení jednotlivých funkcí můžeme použít následující příznaky:

- hodnota **”C”** - zapnutí plné funkce protikolizní ochrany (detekce obsazení nosné a detekce vysílání rámce)
- hodnota **”R”** - zapnutí omezené funkce protikolizní ochrany (detekce vysílání rámce)
- hodnota **”W”** - zapnutí funkce přijímače „Wake On Radio” (WOR)
- hodnota **”G”** - zapnutí funkce „High Gain” (u modulu WM868-SJ-R4 nemá žádný účinek)

#### Důležité uozornění:

Funkce **”C”** a **”R”** jsou nastaveny jako **přepínač**, takže zapnutím jedné z nich se automaticky vypne druhá. Funkce **”W”** a **”G”** jsou samostatné příznaky („flagy”), které lze **nezávisle na sobě** přidávat a ubírat pomocí znamének +/-.

Příklad příkazu pro současné zapnutí „plné funkce protikolizní ochrany” a „Wake On Radio” a příslušný řádek kontrolního výpisu:

```
RF Driver flags: R
sj3>/F C +W
RF Driver flags: CW
```

Příklad příkazu pro přepnutí nastavení na funkci „omezené funkce protikolizní ochrany” a příslušný řádek kontrolního výpisu:

```
RF Driver flags: CW
sj3>/F R
RF Driver flags: RW
```

Z příkladu je zřejmé, že zapnutím funkce **”R”** se automaticky vypla funkce **”C”** a na zapnutí funkce **”W”** to nemělo žádný vliv.

Příklad příkazu pro vypnutí funkce **”W”** a příslušný řádek kontrolního výpisu:

```
RF Driver flags: RW
sj3>/F -W
RF Driver flags: R
```

Z příkladu je zřejmé, že vypnutí funkce **”W”** nemá žádný vliv na nastavení funkce **”R”**.

Příklad příkazu pro současné zapnutí funkce **”W”** a **”G”** a příslušný řádek kontrolního výpisu:

```
RF Driver flags: R
sj3>/F +W +G
RF Driver flags: RWG
```

Příklad příkazu pro přepnutí funkce protikolizní ochrany do stavu **”C”** se současným vypnutím flagu **”G”** a příslušný řádek kontrolního výpisu:

```
RF Driver flags: RWG
sj3>/F C -G
RF Driver flags: CW
```

*Zapnutím „**plné funkce protikolizní ochrany**” (”C”) modul před každým vysláním zprávy provede „naslouchání” na vysílacím kanálu a do vysílání přejde až v tom případě, pokud je volná nosná frekvence daného kanálu a pokud již neprobíhá vysílání platného rámce. Maximálně se tím sníží pravděpodobnost kolize signálu s rušivým signálem na dané frekvenci, i kolize s vysláním jiného modulu.*

*Zapnutím „**omezené funkce protikolizní ochrany**” (”R”) modul přejde do vysílání v tom případě, pokud neprobíhá vysílání platného rámce, ale na rozdíl od předchozí funkce plné ochrany se v tomto případě nevyhodnocuje síla rušivých signálů nosné frekvence. Zvýší se tím sice možnost kolize s rušivým signálem, ale rušivé signály nezpůsobují zdržování vysílání modulu po dlouhou dobu s negativním dopadem na životnost baterií. Nastavení ”R” je vhodné zvolit v těch případech, pokud modul pracuje v prostředí stálého rušení nosné frekvence, kdy nemá smysl ztrácet energii baterie neustálým „nasloucháním” a čekáním na moment, kdy rušení ustane.*

*Funkce „**Wake On Radio**” (WOR) umožní přepnutí modulu ze stavu hibernace do stavu aktivní komunikace na dálku. Jelikož je modul trvale na příjmu, funkce WOR nemá pro něj žádný význam a doporučujeme ji vypnout.*

Pomocí příkazu `"/X` nastavujeme délku časového intervalu, po dobu kterého je aktivní přijímač po odeslání zprávy. Nastavuje se v systémových jednotkách po 50 ms (20 jednotek = 1 sekunda). Pro moduly tohoto typu nemá tato funkce význam, protože modul je trvale na příjmu.

**Důležité upozornění!** U starších modifikací modulu WM868-SJ-R4 je funkčnost nastavení módu vysílače a přijímače stejná, ale **zapínání jednotlivých funkcí je prováděno odlišným způsobem**. Pro ovládání funkcí vysílače a přijímače se u starších modifikací modulů používá stejný příkaz `"/f[+-]`, jako pro ovládání módu opakovače. Sada "flagů" je v tomto případě rozšířena o příznaky pro nastavení funkcí vysílače a přijímače:

- flag **"C"** pro zapnutí plné funkce antikolizní ochrany (Carrier Detect)
- falg **"w"** pro zapnutí funkce „Wake On Radio“ (WOR)
- flag **"G"** pro zapnutí funkce „High Gain“ (nevyužito)

Zapnutí omezené funkce antikolizní ochrany se v tomto případě provede odebráním flagu "C" z konfigurace.

Přepnutí z defaultního nastavení s plnou antikolizní ochranou do módu omezené antikolizní ochrany provedeme takto:

```
SLRF flags: eCz
sj3>/f -C
...
SLRF flags: ez
```

Způsob ovládání funkcí vysílače a přijímače konkrétního modulu je zřejmý ze souhrnu konfiguračních příkazů a jejich parametrů („HELP“), který si zobrazíme příkazem `"/?`.

Proměnná **„SLRF Group Address“** je skupinová adresa modulu. V systému WACO lze pomocí skupinových adres vytvořit téměř neomezený počet (65536) skupin („virtuálních sběrnic“). Při adresaci zpráv lze kromě konkrétní radiové adresy modulu používat i skupinovou adresaci, kdy je zpráva doručena vždy všem modulům v dané skupině (tj. všem modulům, které mají danou skupinovou adresu). Pro standardní funkčnost modulu WM868-SJ-R4 není nastavení skupinové adresy důležité, protože všechny v současné době vyráběné bateriově napájené moduly vysílají na všeobecné adresu typu „broadcast“. Některé budoucí aplikace modulu však mohou skupinovou adresaci využívat.

Nastavení **skupinová adresa modulu** („SLRF Group Address“) provedeme příkazem `"/g [number]`, kde číslo 0 až 65535 je skupinová adresa modulu. Příklad příkazu pro nastavení skupinové adresy modulu na hodnotu 21 a odpovídající řádek konfigurace:

```
sj3>/g 21
...
group: 21
```

### 3.5.5 Příkazy pro nastavení parametrů rozhraní RS-485

Tato skupina příkazů slouží pro nastavení přenosových parametrů sběrnice rozhraní RS-485 pro komunikaci s masterem sběrnice. Jedná se o tyto příkazy:

---

|                   |  |
|-------------------|--|
| <b>/b baud</b>    | <i>nastavení bitové rychlosti rozhraní (300 až 115200)</i>               |
| <b>/p [n/e/o]</b> | <i>nastavení parity datového přenosu (none,even,odd)</i>                 |
| <b>/s number</b>  | <i>nastavení počtu stop-bitů (1 nebo 2)</i>                              |
| <b>/d number</b>  | <i>nastavení počtu datových bitů (7 nebo 8)</i>                          |
| <b>/i timeout</b> | <i>nastavení mezibytové mezery (interbyte timeout) v ms</i>              |
| <b>/O timeout</b> | <i>nastavení intervalu linkového zesilovače "TX On timeout" v μsec.</i>  |
| <b>/F timeout</b> | <i>nastavení intervalu linkového zesilovače "TX Off timeout" v μsec.</i> |

---

Příkaz `"/b [baud]` slouží k nastavení **přenosové rychlosti** sběrnice rozhraní modulu. Tento příkaz se uplatní až po restartu modulu. Příklad příkazu pro nastavení skupinové adresy modulu na hodnotu 9600 baud:

```
sj3>/b 9600
```

Příkaz `"/p` slouží k nastavení **paritního bitu** sériového rozhraní. Existují tři možnosti nastavení paritního bitu:

- hodnota **„n“** znamená „žádná parita“ (non)
- hodnota **„e“** znamená „sudá parita“ (even)
- hodnota **„o“** znamená „lichá parita“ (odd)

Příklad příkazu pro nastavení sudé parity je:



```
sj3>/p e
```

Příkaz **"/d"** slouží pro nastavení **počtu datových bitů** sériového rozhraní. Nastavit lze hodnotu "7", nebo "8".  
Příklad příkazu pro nastavení počtu datových bitů na hodnotu "8":

```
sj3>/d 8
```

Příkaz **"/s"** slouží pro nastavení **počtu STOP bitů** sériového rozhraní. Nastavit lze hodnotu "1", nebo "2".  
Příklad příkazu pro nastavení počtu datových bitů na hodnotu "1":

```
sj3>/s 1
```

Příkaz **"/i"** slouží pro nastavení **/mezibytové mezery** sériového rozhraní. Modul postupně ukládá datové „Byte“ přicházející ze sériového rozhraní do radiových paketů, které následně odesílá přes radiové rozhraní na jiný modul. Pokud při procesu „balení“ přichozích dat do paketů čas od příchodu posledního byte přesáhne délku „mezibytové mezery“, má se za to, že přichozí sekvence dat je kompletní (nic dalšího už nepříjde) a radiový paket je odeslán, i když není plně využit. Současná aplikace „sběrná jednotka“ nepočítá s tím, že by modul typu WM868-SJ-R4 vysílal data, takže nastavení mezibytové mezery není pro tento modul důležité. Některé budoucí aplikace modulu však mohou nastavení tohoto parametru vyžadovat.

Příklad příkazu pro nastavení mezibytové mezery a hodnotu "10 ms":

```
sj3>/i 10
```

Parametry sériového rozhraní jsou ve výpisu všech konfiguračních parametrů modulu uvedeny takto:

```
Baud: 9600
Parity: Even
Stop bits: 1
Data bits: 8
Interbyte timeout: 10 ms
```

Příkazy **/O timeout** a **/F timeout** slouží pro řízení prodlev při zapínání a vypínání linkového zesilovače poloduplexního sběrnicevého rozhraní RS-485. Pro zamezení přechodových dějů při přepínání linkového zesilovače je u modulu použita následující technika:

- pokud modul je ve stavu příjmu a má data pro vysílání, přepne linkový zesilovač do stavu TRANSMIT, a počká nějakou dobu, než začne skutečně data vysílat. Tato doba je označována jako „TX On timeout“.
- Pokud modul vyslal do sériového rozhraní poslední byte a žádný další nenásleduje, linkový zesilovač je ještě nějakou dobu přepnut do stavu TRANSMIT. Pokud se během této doby objeví další data, modul okamžitě vysílá tato data do rozhraní. Pokud však další data k vysílání nejsou k dispozici, po uplynutí nastavené prodlevy se linkový zesilovač přepne do režimu RECEIVE. Tato prodleva je označována jako „TX Off timeout“.

Intervaly **/O timeout** a **/F timeout** můžeme nastavit těmito příkazy:

```
sj3>/O 100
sj3>/F 3000
```

Aktuální nastavení obou prodlev se zobrazuje ve výpisu konfigurace. Výrobce nedoporučuje provádět změny těchto parametrů bez jasného důvodu.

### 3.5.6 Nastavení tabulky virtuálních M-Bus zařízení

Jak vyplývá z účelu použití modulu WM868-SJ-R4 (viz odstavec 1.2 „Použití modulu“), v paměti modulu je uložena „Tabulka virtuálních M-Bus zařízení“, ve které jsou zavedena jednotlivá zařízení WACO a jejich proměnné a zároveň je zde uložena identifikace těchto zařízení a proměnných dle systému M-Bus. Tato tabulka slouží pro transformaci dat získaných protokolem WACO do systému adresace a kódování dat dle normy M-Bus.

„Tabulku virtuálních M-Bus zařízení“ si zobrazíme příkazem **"/M"**. Příklad výpisu tabulky s naplněnými daty:

| Idx | Addr       | ID       | Manuf | Medium      | Version | Fabrication |   |
|-----|------------|----------|-------|-------------|---------|-------------|---|
| 1   | 23         | 12345678 | SFT   | 7           | 1       | sn000021    |   |
|     | 0 - DIF:04 | VIF:13   |       | 0xFFFF512A7 | 100/1   | 3600        | 0 |
|     | 1 - DIF:04 | VIF:13   |       | 0xFFFF512A7 | 100/2   | 3600        | 0 |
| 2   | 24         | 12312345 | SFT   | 7           | 1       | sn000076    |   |
|     | 0 - DIF:04 | VIF:13   |       | 0xFFFF512BA | 100/1   | 3600        | 0 |
| 3   | 25         | 12312378 | SFT   | 7           | 1       | sn000129    |   |
|     | 0 - DIF:04 | VIF:13   |       | 0xFFFF512C1 | 100/1   | 3600        | 0 |

sj3>

Jak je patrné z výše uvedeného výpisu, tabulka se skládá ze **základních** „řádků virtuálních M-Bus zařízení“ (řádek č. 1, 2 a 3) a **vnořených** „řádků M-Bus proměnných“ (odsazené řádky s indexy "0 -" a "1 -"). Základní tabulka M-Bus zařízení obsahuje sloupce, které odpovídají popisům nad tabulkou a mají tento význam:

- hodnota „**Idx**“ - index (pořadové číslo) daného řádku
- hodnota „**Addr**“ - primární adresa dle normy M-Bus
- hodnota „**ID**“ - sekundární adresa dle normy M-Bus
- hodnota „**Manuf**“ - mezinárodní kód výrobce dle normy M-Bus
- hodnota „**Medium**“ - kód média dle normy M-Bus
- hodnota „**Version**“ - verze adresace dle normy M-Bus
- hodnota „**Fabrication**“ - nepovinné výrobní číslo měřiče spotřeby/čidla

Každý **základní řádek** „Tabulky virtuálních M-Bus zařízení“ popisuje jedno **virtuální zařízení M-Bus**, zavedené do sběrnice M-Bus. Z pohledu mastera sběrnice M-Bus se toto zařízení chová standardním způsobem, jako libovolné reálné zařízení na sběrnici - má svoji primární i sekundární adresu, výrobní číslo, výrobce, médium. Pokud si master sběrnice vyžádá stav proměnných, modul WM868-SJ-R4 odpovídá jako „zástupce“ daného zařízení standardní M-Bus zprávou, v jejíž hlavičce jsou uvedeny výše uvedené identifikační a informační údaje tak, jak je to podrobněji popsáno v části 3.8 „Struktura datové zprávy modulu“.

Každý **vnořený řádek** obsahuje **popis proměnných**, které se budou ve zprávě z daného virtuálního M-Bus zařízení odesílat a zároveň definice jejich „zdroje“ (tj. ze kterého odečítacího modulu WACO se daná proměnná načítá protokolem WACO). Každý vnořený řádek tabulky nese tyto informace:

- hodnota „**Index**“ - pořadové číslo proměnné (přidělované automaticky)
- hodnota „**DIF**“ - nastavení hodnoty DIF dle normy M-Bus
- hodnota „**VIF**“ - nastavení hodnoty DIF dle normy M-Bus
- hodnota „**RF-address**“ - radiová adresa zdrojového modulu WACO
- hodnota „**OID/index**“ - číslo proměnné/číslo portu v kódování WACO
- hodnota „**Timeout**“ - doba platnosti uložené hodnoty proměnné "value"
- hodnota „**Value**“ - poslední přijatá hodnota proměnné

Pokud je pod základním řádkem virtuálního M-Bus zařízení jeden vnořený řádek, ze systému WACO se načítá jedna proměnná (viz řádek s indexem 2 a 3). Pokud je pod záznamem virtuálního zařízení více vnořených řádků, ze systému WACO se načítá více proměnných (viz řádek s indexem 1).

**Příklad:** První virtuální zařízení v tabulce má primární adresu "23", sekundární adresu "12345678". Zastupuje zařízení s kódem výrobce "SFT" (Softlink), které měří vodu (kód 07 = Water), "verze" M-BUS adresace je "1" a výrobní číslo zařízení je "sn000021".

Zařízení načítá dvě proměnné, obě mají nastavené hodnoty DIF=04 (storage=0, charakter dat je „okamžitá hodnota“, formát dat je "32-bit integer") a VIF=13 (proměnná je typu "volume", udávané je v jednotkách 0,001 m<sup>3</sup>). Obě proměnné se načítají přes odečtový modul s RF adresou "FFF512A7", přičemž načítá se proměnná s kódem "100" ("Input value"). První proměnná se načítá z portu číslo "1", druhá proměnná z portu číslo "2". U obou proměnných je nastavena doba platnosti hodnoty 3600 sekund (1 hodina).

**Editaci virtuálního zařízení** (tj. „hlavního“ řádku tabulky) provedeme příkazem ve tvaru:

"/M [index] [M-Bus ID] [M-Bus second. ID] [Manufacturer] [Medium] [Version] [Fabrication]

Příklad zadání „virtuálního M-Bus zařízení“ do tabulky:

```
sj3>/M 1 23 12345678 SFT 7 1 sn000021
```

Tímto příkazem se do tabulky vloží následující řádek:

```

sj3>/M
Idx Addr ID      Manuf  Medium Version Fabrication
-----
  1   23 12345678 SFT           7         1 sn000021
sj3>

```

Údaj „**Primární M-Bus adresa**” je „sběrníková” adresa dle normy M-BUS, která musí být jednoznačná pouze pro danou M-Bus sběrnici. Jako sběrníkovou adresu lze použít libovolné číslo z rozsahu 0 až 255.

Údaje „**Sekundární M-Bus adresa**”, „**Manufacturer**”, „**Version**” a „**Medium**” jsou čtyři složky systému identifikace dle normy M-Bus. Pro systém identifikace M-BUS obecně platí, že kombinace těchto čtyř složek adresy musí být jednoznačná, takže nesmí existovat dvě zařízení se stejnou kombinací těchto čtyř parametrů. U zařízení s pevně nastavenou konfigurací těchto parametrů je jednoznačnost identifikace zajištěna výrobcem zařízení. U zařízení s nastavitelnými identifikačními parametry lze v závislosti na konkrétně použitých pravidlech identifikace použít výrobní číslo připojeného měřidla (v kombinaci s jeho druhem, modelem a výrobcem), nebo výrobní číslo radiového modulu (v kombinaci s jeho typem a výrobcem). Použití „nezávislé” číselné řady je možné pouze v tom případě, pokud má provozovatel systému svůj vlastní kód výrobce a je schopen zajistit, že v kombinaci s tímto kódem bude identifikace každého zařízení jednoznačná.

Údaj „**Fabrication**“ je nepovinné výrobní číslo měřiče spotřeby/čidla, které do tabulky vyplníme pouze v případě pokud chceme, aby se toto výrobní číslo načítalo do zprávy jako zvláštní proměnná „Fabrication No” (VIF=78). Pokud se tento údaj nevyplní, ve zprávě M-Bus se proměnná typu „Fabrication No” neobjeví.

**Editaci řádku definice proměnné** (tj. vnořeného řádku tabulky) provedeme příkazem ve tvaru:

```
"/M index v [timeout] [RF-address] [OID/index] [DIF] [VIF]"
```

Příklad zadání „definice proměnné” k M-Bus zařízení s indexem „1”:

```
sj3> /M 1 v 3600 0xffff512a7 100/1 0x04 0x13
```

K virtuálnímu zařízení s indexem „1” byla založená proměnná s indexem „0”, která se v tabulce virtuálních zařízení M-Bus zobrazí jako „vnořený” řádek pod příslušným virtuálním zařízením:

```

sj3>/M
Idx Addr ID      Manuf  Medium Version Fabrication
-----
  1   23 12345678 SFT           7         1 sn000021
  0 - DIF:04   VIF:13       0xFFFF512A7 100/1   3600           0
sj3>

```

Údaj **DIF** určuje charakter proměnné, číslo „storage” a formát datového pole podle normy MBUS.

*Příklad: DIF="12" znamená, že se rovná o hodnotu ze "storage" č. 0, s charakterem „maximální hodnoty” a je ve formátu „16-bit integer”*

Údaj **VIF** určuje druh měřené veličiny (zda se jedná o objem, teplotu, elektrické napětí apod.) a jednotku (včetně násobitele), ve kterých je hodnota měřené veličiny prezentována (zda se jedná o m<sup>3</sup>, °C, mV, kWh, apod.).

*Příklad: VIF = "06" znamená, že veličina je typu „Energy”, a je udávaná v jednotkách 10<sup>3</sup> \* Wh = kWh*

Údaj **RF-adresa** je jednoznačná identifikace odečítacího modulu systému WACO, ze kterého se daná proměnná načítá. Sběrná jednotka přijímá data z jednotlivých odečítacích modulů systému WACO a tato data se ukládají k příslušným virtuálním zařízením M-Bus podle nastavení „vnořených řádků” tabulky virtuálních zařízení M-Bus.

Hodnoty DIF, VIF a RF-adresy se zadávají ve tvaru **hexadecimálního čísla** ("0x[0 až F]").

Dvojice údajů **ID/Index** určují, která hodnota z příchozích dat od odečítacího modulu WACO se považuje za proměnnou daného virtuálního zařízení. Odečítací modul WACO ve své zprávě odesílá celou sérii proměnných, které jsou identifikovány pomocí identifikátoru proměnné "OID" a čísla portu "index". Použité hodnoty OID jsou popsány v dokumentaci k jednotlivým odečítacím modulům, aktuální tabulku proměnných OID poskytne dodavatel systému WACO na vyžádání.

Údaj "**Timeout**" je doba platnosti načtených proměnných. Pokud je v době dotazu od mastera M-Bus sběrnice načtená hodnota dané proměnné starší, než nastavený "timeout", hodnota se považuje za zastaralou a masterovi se místo načtené hodnoty odešle příznak „hodnota neznámá”.

Pomocí příkazu **"/M index d"** zadaný řádek "index" z tabulky virtuálních zařízení **vymažeme**. Příslušné virtuální zařízení se z tabulky nenávratně odstraní, a to včetně nastavení všech jeho proměnných.

Tabulku virtuálních zařízení **po ukončení editace uložíme** příkazem `/W`.

### 3.5.7 Zapnutí testovacího vysílání

Tyto příkazy slouží pro zapnutí/vypnutí a nastavení testovacího vysílání, které lze použít při ověřování možnosti radiového spojení v místě instalace. Po zapnutí tohoto režimu modul vysílá v pravidelných intervalech testovací zprávu, kterou lze přijímat v okolí modulu analyzátozem radiového provozu a ověřit si tak možnost radiového spojení.

Příkaz `/T` slouží pro nastavení **periody vysílání testovací zprávy**. Perioda se udává v „systémových jednotkách“, přičemž jedna systémová jednotka má délku 50 ms (hodnotě „100 intervalů“ tedy odpovídá perioda vysílání 5 sekund). Příklad příkazu pro nastavení periody vysílání testovací zprávy na 10 sekund (200 jednotek):

```
sj3>/T 200
```

Příkaz `/E [0/1]` slouží pro **zapnutí a vypnutí testovacího vysílání**. Zadáním příkazu ve tvaru `/E 1` vysílání zapneme, příkazem `/E 0` testovací vysílání vypneme. Příklad příkazu pro zapnutí testovacího vysílání:

```
sj3>/E 1
```

*POZOR, nenastavujte parametr "T" na méně než "50", jinak hrozí zahlcení vyrovnávacích pamětí modulu.*

### 3.5.8 Příkazy pro ožívování a diagnostiku

Tato skupina příkazů slouží pro účely nastavení základních parametrů modulu při jeho ožívování, nebo pro jeho diagnostiku v dílně výrobce. Tyto příkazy doporučujeme používat pouze uživatelům s velmi dobrou znalostí systému, nebo po konzultaci s výrobcem! Jedná se o tyto příkazy:

---

|                              |   |
|------------------------------|---|
| <code>/@@@ RF address</code> | <i>zadání radiové adresy modulu (lze zadat pouze jednou a nelze již přepsat)</i>  |
| <code>/K port key</code>     | <i>zavedení šifrovacího klíče AS128 pro zadanou aplikaci („port”)*</i>            |
| <code>/K port d</code>       | <i>vymazání šifrovacího klíče pro zadanou aplikaci („port”)*</i>                  |
| <code>/P number</code>       | <i>nastavení vysílacího výkonu (Nepoužívat! Slouží pouze pro ožívování)</i>       |
| <code>/!!! f num.</code>     | <i>zadání korekční konstanty rádia (Nepoužívat! Slouží pouze pro ožívování)</i>   |
| <code>/w</code>              | <i>zaslání prázdného WOR paketu (Nepoužívat! Slouží pouze pro ožívování)</i>      |
| <code>/D number</code>       | <i>zapnutí diagnostických výpisů „debug” (Nepoužívat! Slouží pro diagnostiku)</i> |

---

\* žádná aplikace modulu v současné době šifrování dat klíčem AS128 nepoužívá

### 3.5.9 Výpis aktuálního statusu modulu

Výpis **aktuálního statusu modulu** si zobrazíme zadáním znaku `"i"` (bez lomítka) do příkazového řádku a stisknutím tlačítka „ENTER”. V terminálovém okně se následující výpis:

```
sj3>i
WM868-SJ-R4-LP-H HW 1.33 SW: 6.0
8:0:0 14.10.2016 Reset cause=00000000 Uptime=11720
Config size: 2480
sj3>
```

V prvním řádku výpisu se zobrazuje **název zařízení** (Device name), **verze/revize hardware** (HW version.revision) a **verze/revize software** (SW version.revision).

Ve druhém řádku výpisu se zobrazí hodnoty **SysTime**, **Reset code** a **UpTime**.

Ve třetím řádku se zobrazuje výpisy vybraných částí programu, které se používají pro účely diagnostiky a nenesou žádné uživatelsky zajímavé informace. U různých verzí modulů se mohou tyto výpisy lišit.

Hodnota „**Systime**” ukazuje nastavení reálného času modulu. Čas je udržován ve stejném formátu jako v počítačových systémech, tj. v sekundách od 1.1.1970 (tzv. „UNIX Time”, nebo „epocha”). V defaultním stavu (z výroby) je v čítači reálného času nahodilá hodnota, která se každou sekundu zvětšuje o jednu jednotku. Modul můžeme synchronizovat s reálným časem pouze pomocí radiového příkazu SET (s použitím identifikátoru proměnné „Systime (s)”), přičemž hodnota aktuálního času musí být zadána v sekundách UNIX-time. Žádná současná aplikace modulu WM868-SJ-R4 nastavení systémového času nevyžaduje.

Proměnná „**Uptime**” ukazuje dobu od posledního resetu zařízení v sekundách. Podle hodnoty této proměnné poznáme, kdy došlo k poslednímu resetu modulu, V kombinaci s kódem resetu zároveň poznáme, v jaké souvislosti k tomuto resetu došlo. Proměnná je typu „read only”.

Hodnota proměnné „**Reset cause**” informuje o tom, jakým způsobem bylo zařízení naposledy resetováno. Pro tento typ zařízení jsou relevantní tyto typy resetu:

- „**0**” je kód resetu typu „Cold start” (resetování modulu vnějším příkazem „RESET”)
- „**1**” je kód resetu typu „Warm start” (resetování po specifických případech „pozastavení”)
- „**2**” je kód resetu typu „Watchdog reset”, (resetování systémem „watchdog“ při „zatuhnutí”)
- „**3**” je kód resetu typu „Error reset” (resetování při chybné instrukci, nekonzistentních datech...)
- „**4**” je kód resetu typu „Power reset” (resetování z důvodu snížení napájecího napětí)

Proměnná je typu „read only” a slouží zejména pro diagnostické účely.

### 3.6 Nastavení parametrů modulu WM868-SJ-R4 rádiem

Radiovou cestou lze pomocí analyzátoru RFAN 3.x nastavovat téměř všechny parametry popsané v části 3.5 „Nastavení parametrů modulu WM868-SJ-R4 konfiguračním kabelem“ s výjimkou editace „Tabulky virtuálních M-Bus zařízení“. Tato tabulka je však pro funkci modulu WM868-SJ-R4 tak zásadní, že lze předpokládat, že převážná většina konfigurace bude provedena pomocí konfiguračního kabelu. Tento způsob konfigurace je pro daný modul vhodnější i z důvodu celkové jednoduchosti a snadného přístupu ke konfiguračnímu konektoru.

Obecný popis konfigurace modulu rádiem je uveden v části 3.2 „Konfigurace modulu radiovou cestou“, kde jsou vysvětlena obecná pravidla konfigurace a uveden podrobný postup při konfiguraci.

Jediným parametrem, který lze u modulu WM868-SJ-R4 nastavit pouze radiovou cestou, je nastavení **systemového času** modulu. Toto nastavení však není pro běžnou funkčnost sběrné jednotky nutné.

Modul můžeme synchronizovat s reálným časem pomocí příkazu **SET** tak, že ve formuláři **Add variable** vybereme proměnnou (OID) **Systemtime (s)** a do okna **Value** nastavíme aktuální čas ve formátu **UNIX time** tak, jak je to znázorněno na obrázku 16.

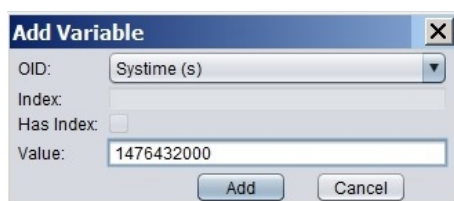

Obr. 16: Nastavení systémového času radiovou cestou

Na obrázku 17 je tabulka všech proměnných modulu WM868-SJ-R4 dostupných radiovou cestou, tak, jak se zobrazuje po zadání příkazu **WALK**.



| Index | OID | index | OID Name                       | Value               | Done                     |
|-------|-----|-------|--------------------------------|---------------------|--------------------------|
| 1     | 1   |       | Device name                    | WM868-SJ-R4-LP-H    | <input type="checkbox"/> |
| 2     | 2   |       | Device type                    | 868                 | <input type="checkbox"/> |
| 3     | 3   |       | Device subtype                 | 70                  | <input type="checkbox"/> |
| 4     | 4   |       | Manufacturer #                 | 0xff 0xfe 0xdf 0x57 | <input type="checkbox"/> |
| 5     | 5   |       | HW Version                     | 1                   | <input type="checkbox"/> |
| 6     | 6   |       | HW Revision                    | 33                  | <input type="checkbox"/> |
| 7     | 7   |       | SW Version                     | 6                   | <input type="checkbox"/> |
| 8     | 8   |       | SW Revision                    | 1                   | <input type="checkbox"/> |
| 9     | 12  |       | Uptime (s)                     | 12275               | <input type="checkbox"/> |
| 10    | 13  |       | Systime (s)                    | -1331680764         | <input type="checkbox"/> |
| 11    | 14  |       | Reset code                     | 0                   | <input type="checkbox"/> |
| 12    | 15  |       | Configuration status           | 2                   | <input type="checkbox"/> |
| 13    | 61  |       | Sequence #                     | 0                   | <input type="checkbox"/> |
| 14    | 110 | 1     | SLRF Channel                   | 2                   | <input type="checkbox"/> |
| 15    | 111 | 1     | SLRF Hop Count                 | 3                   | <input type="checkbox"/> |
| 16    | 114 | 1     | SLRF Group Address             | 0                   | <input type="checkbox"/> |
| 17    | 116 | 1     | SLRF Repeater flag             | 1                   | <input type="checkbox"/> |
| 18    | 118 | 1     | SLRF My Address                | 0xff 0xfe 0xdf 0x57 | <input type="checkbox"/> |
| 19    | 120 | 1     | SLRF last RSSI                 | -64                 | <input type="checkbox"/> |
| 20    | 121 | 1     | SLRF Promiscuous mode flag     | 0                   | <input type="checkbox"/> |
| 21    | 122 | 1     | SLRF CD flag                   | 1                   | <input type="checkbox"/> |
| 22    | 123 | 1     | SLRF Test flag                 | 1                   | <input type="checkbox"/> |
| 23    | 124 | 1     | SLRF Test timeout [ms]         | 50                  | <input type="checkbox"/> |
| 24    | 125 | 1     | SLRF TX power                  | 2                   | <input type="checkbox"/> |
| 25    | 130 | 1     | Interface name                 | ser1                | <input type="checkbox"/> |
| 26    | 131 | 1     | Interface Admin status         | 1                   | <input type="checkbox"/> |
| 27    | 132 | 1     | Interface Oper status          | 1                   | <input type="checkbox"/> |
| 28    | 133 | 1     | Interface speed                | 2400                | <input type="checkbox"/> |
| 29    | 134 | 1     | Interface parameters           | 8e1                 | <input type="checkbox"/> |
| 30    | 135 | 1     | Interface TX On timeout [ms]   | 0                   | <input type="checkbox"/> |
| 31    | 136 | 1     | Interface TX Off timeout [ms]  | 0                   | <input type="checkbox"/> |
| 32    | 137 | 1     | Interface interbyte timeout [m | 10                  | <input type="checkbox"/> |
| 33    | 148 | 1     | RF frequency tuning constant   | 2107133             | <input type="checkbox"/> |

Obr. 17: Tabulka proměnných modulu WM868-SJ-R4 načtených analyzátozem RFAN 3.x

### 3.7 Přehled konfiguračních parametrů modulu

Přehled konfiguračních parametrů, které slouží pro uživatelské nastavení modulu WM868-SJ-R4, je uveden v Tabulce č. 2. Parametry jsou v tabulce uvedeny ve stejném pořadí, v jakém se zobrazují při výpisu konfigurace (viz odstavec 3.5.1).

Ve sloupci „**Hodnota**“ jsou uvedeny doporučené rozsahy hodnot pro nastavení příslušného parametru. Označení „kód“ ve sloupci „Hodnota“ znamená, že nastavená hodnota se zobrazuje ve formě hexadecimálního kódu, kde dvojice hexadecimálních znaků reprezentuje vždy jeden Byte.

Ve sloupci „**Default.**“ jsou uvedeny defaultní hodnoty, nastavené při výrobě modulu. Barevné označení tohoto pole má následující význam:

- zelená barva - nejčastěji měněné parametry, nastavujeme je v závislosti na konkrétní aplikaci
- červená barva - parametry, které nedoporučujeme měnit
- šedá barva - hodnoty, které nelze měnit („read only“)

Tab. 2: Přehled konfiguračních parametrů modulu WM868-SJ-R4

| P.č.   | Název             | Hodnota      | Popis                               | Default.  |
|--|-------------------|--------------|-------------------------------------|-----------|
| 1  | CONFIGURATION     | status       | stav uložení konfigurace            | read only |
| 2  | RF Address        | kód          | Radiová adresa modulu systému WACO  | read only |
| 3  | Hop Count         | 0 - 15       | Počet povolených retranslací        | 3         |
| 4  | Group             | 0 - 65535    | Skupinová adresa modulu             | 0         |
| 5  | SLRF Flags        | e, Z         | Zapnutí módu opakováče              |           |
| 6  | Test Timeout      | 20           | Perioda testovacího vysílání        | 1         |
| 7  | TX Power          | 0 - 80       | Vysílací výkon v dBm                | 80        |
| 8  | Channel           | 0 - 2        | Frekvenční kanál (číslo kanálu)     | 0         |
| 9  | RX driver flags   | C, R         | Mód vysílače/přijímače              | C         |
| 10   | Crypt keys        | kód          | Kryptovací klíč                     | -         |
| 11   | Run test          | 0 / 1        | Zapnutí testovacího vysílání        | 0         |
| 12   | Debug Level       | kód          | Zpnutí diagnostického výpisu        |           |
| 13   | Baud              | 300 - 115200 | Přenosová rychlost sběrnice         | 2400      |
| 14   | Parity            | kód          | Nastavení parity datové sběrnice    | even      |
| 15   | Stop bits         | 1, 2         | Stop bity datové sběrnice           | 1         |
| 16   | Data bits         | 7, 8         | Počet datových bitů sběrnice        | 8         |
| 17   | Interbyte Timeout | 1000         | Mezibytová mezera (ms)              | 10        |
| <i>Parametry virtuálního M-Bus zařízení</i>    |                   |              |                                     |           |
| 1  | Index             | číslo        | Pořadové číslo virtuálního zařízení |           |
| 2  | Address           | 0-255        | Primární M-Bus adresa               |           |
| 3  | ID                | 0 - 99999999 | M-Bus ID (sekundární adresa)        |           |
| 4  | Manufacturer      | kód          | Kód výrobce dle normy M-Bus)        |           |
| 5  | Medium            | kód          | Kód média dle normy M-Bus)          |           |
| 6  | Version           | kód          | Verze adresace dle normy M-Bus)     |           |
| 7  | Fabrication       | text         | Výrobní číslo zařízení              |           |
| <i>Parametry proměnné virtuálního zařízení</i> |                   |              |                                     |           |
| 1  | Index             | číslo        | Pořadové číslo proměnné             | read only |
| 2  | VIF               | kód          | Kód VIF proměnné dle normy M-Bus    |           |
| 3  | DIF               | kód          | Kód DIF proměnné dle normy M-Bus    |           |
| 4  | Timeout           | číslo        | Doba platnosti proměnné             |           |

### 3.8 Struktura datové zprávy modulu

Na vyžádání od „Mastera“ sběrnice M-Bus odesílá modul WM868-SJ-R4 do sběrnice informační zprávy s odečtenými daty za všechna virtuální M-Bus zařízení, která má uložena v „Tabulce virtuálních M-Bus zařízení“. Každé „virtuální zařízení“ reprezentuje skutečné měřidlo/čidlo připojené do radiové sítě WACO, které však ve skutečnosti není vybaveno rozhraním M-Bus (takže jej nelze připojit ke sběrnici M-Bus přímo). Sběrná jednotka sestavuje informační zprávy ve formátu M-Bus místo něj, přičemž používá statické údaje uložené v „Tabulce virtuálních M-Bus zařízení“, i měnící se „užitečná data“ ze samotných měřidel a čidel, které získává přes síť WACO. Princip konverze zpráv z formátu WACO do formátu M-Bus je znázorněn na obrázku 18.

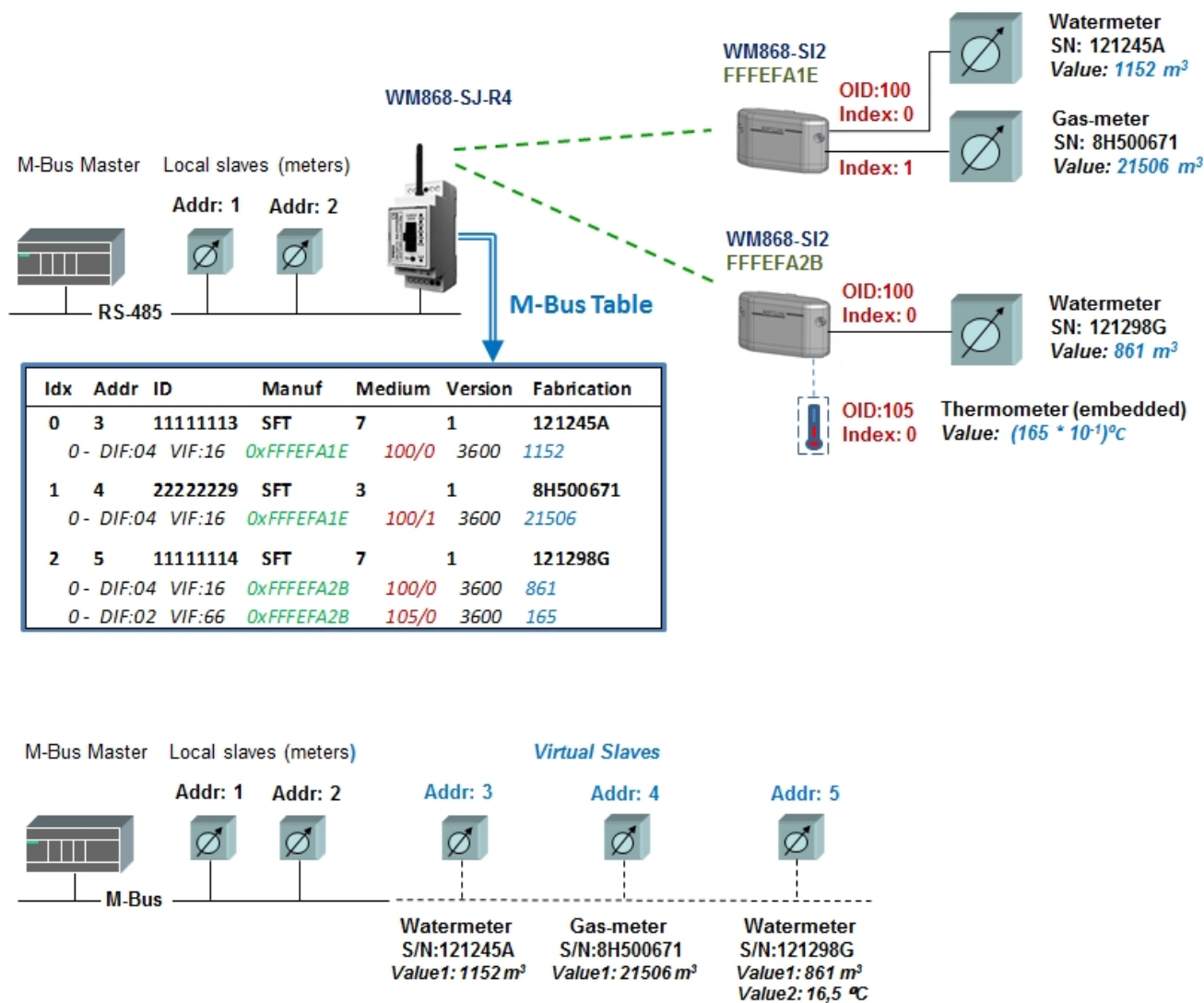

Obr. 18: Princip konverze dat sběrné jednotky WACO

V horní části obrázku je zobrazena sestava sběrnice M-Bus s řídicí jednotkou, dvěma zařízeními M-Bus (primární adresa "1" a "2") a sběrnou jednotkou WM868-SJ-R4, která „zastupuje“ 3 měřidla (vodoměr v.č. "121245A", plynoměr v.č. "8H500671" a vodoměr v.č. "121298G"), které jsou k ní připojeny přes odečítací moduly WACO.

V „Tabulce virtuálních M-Bus zařízení“ (na obrázku „M-Bus Table“) jsou založena 3 virtuální M-Bus zařízení (primární adresa "3", "4" a "5" - pro každý měřič jedno) včetně „namapování“ proměnných ze systému WACO do systému M-Bus. První dvě zařízení se odečítají stejným modulem WACO ("FFFEFA1E"), každé zařízení používá „svůj“ proměnnou (100/0 a 100/1). Třetí virtuální zařízení má svůj vlastní odečítací modul ("FFFEFA2B") a kromě proměnné typu „hodnota čítače“ (OID=100) je k němu namaována i hodnota teploty (OID=105), kterou měří vnitřní senzor odečítacího modulu.

Z pohledu „mastera“ sběrnice M-Bus se konfigurace sběrnice jeví tak, jak je to znázorněno ve spodní části obrázku 18. Virtuální zařízení "3" a "4" posílají ve zprávě M-Bus dvě proměnné: výrobní číslo ("Fabrication No") a stav čítače příslušného typu média. Virtuální zařízení "5" posílá ve zprávě M-Bus tři proměnné: výrobní číslo, stav čítače a teplotu.

Obecná struktura informační zprávy M-Bus s odečtenými daty virtuálního měřidla je znázorněna na obrázku 19.

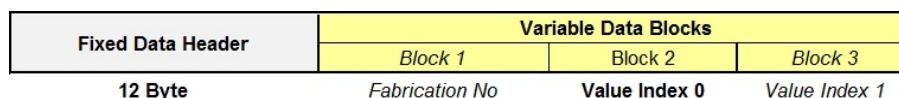

Obr. 19: Struktura M-Bus zprávy modulu WM868-SJ-R4

Zpráva se skládá z hlavičky („M-Bus Header“) a variabilních datových bloků s různým počtem a délkou, v závislosti na nastavení tabulky a počtu proměnných.

**Hlavička zprávy M-Bus** nese základní identifikační údaje modulu a další údaje, které se načítají z „Tabulky virtuálních M-Bus zařízení“ (viz odstavec 3.5.6). Struktura informací, které nese hlavička zprávy M-Bus, je patrná z obrázku 20.

| Název        | Popis / význam  | Délka (Byte) | Příklad         | Hodnota     |
|--------------|---|--------------|-----------------|-------------|
| Ident. Nr.   | Identifikátor modulu dle normy M-BUS                        | 4            | 55556666        | 66 66 55 55 |
| Manufacturer | Identifikátor výrobce                                       | 2            | SFT             | D4 4C       |
| Version      | Generace / verze modulu dle normy M-BUS                     | 1            | 1               | 01          |
| Medium       | Druh měřeného média dle normy M-BUS                         | 1            | water           | 07          |
| Access No.   | Pořadové číslo zprávy (s každou zprávou se zvyšuje o 1)     | 1            | 0               | 00          |
| Status       | Chybový status zařízení (pokud bez chyby, tak "00")         | 1            | "ok"            | 00          |
| Signature    | Typ a parametr šifrování (pokud bez šifrování, tak "00 00") | 2            | "no encryption" | 00          |

Obr. 20: Struktura hlavičky M-Bus informační zprávy

Počet **datových bloků** ve zprávě je variabilní a variabilní může být i jejich délka. Každá zpráva obsahuje alespoň jeden datový blok s proměnnou (jinak nemá zpráva žádný smysl).

Je-li v „Tabulce virtuálních M-Bus zařízení“ v záznamu daného měřidla nastavena nepovinná hodnota „**Fabrication**“ s výrobním číslem měřidla, první variabilní blok nese informaci o výrobním čísle měřidla. Pokud je v tabulce pole „Fabrication“ prázdné, příslušný datový blok se nevytvorí.

Počet dalších datových bloků odpovídá počtu proměnných („vnořených řádků“), definovaných u záznamu daného měřidla. Ke každé proměnné se ve zprávě vytvoří příslušný datový blok, jehož nastavení je určeno nastavením „vnořených řádků“ dle postupu, uvedeného v odstavci 3.5.6.

Příklad typického uspořádání variabilních datových bloků zařízení typu „vodoměr“ s vyplněnou hodnotou „Fabrication“ a s jednou proměnnou typu „počítadlo objemu vody“ je znázorněn na obrázku 21.

| Pořadí | Proměnná (význam a popis) | Jednotka a násobitel               | Typ            | Formát dat     | Příklad kódování dat v bloku |     |  |             |
|--------|---------------------------|------------------------------------|----------------|----------------|------------------------------|-----|--|-------------|
|        |                           |                                    |                |                | DIF                          | VIF | Data                                   | Hodnota     |
| 1      | Výrobní číslo měřidla     | Fabric. Ne                         | okamžitá hodn. | variable       | 0D                           | 78  | 0C 31 32 33 34 78 78 79 79 35 36 37 38 | 1234xyy5678 |
| 2      | Hodnota odečtu vodoměru   | m <sup>3</sup> (10 <sup>-3</sup> ) | okamžitá hodn. | 32 Bit Integer | 04                           | 13  | D7 00 00 00                            | 215         |

Obr. 21: Příklad uspořádání a obsahu datových bloků informační zprávy

## 4 Provozní podmínky

V této části dokumentu jsou uvedena základní doporučení pro dopravu, skladování, montáž a provoz radiových modulů typu WM868-SJ-R4.

### 4.1 Obecná provozní rizika

Radiové moduly WM868-SJ-R4 jsou elektronická zařízení napájená z vnějšího napájecího zdroje, která přijímají radiové zprávy sítě WACO s informacemi o stavu měřičů a čidel připojených do této sítě, a na vyžádání předávají zprávy přes sběrnici RS-485 nadřazené řídicí jednotce sběrnice ("M-Bus Master"). Při provozu zařízení hrozí zejména následující rizika:

#### 4.1.1 Riziko mechanického poškození

Zařízení jsou uzavřena v plastových krabičkách, takže elektronické součástky nejsou přístupné pro přímé mechanické poškození. Při montáži je potřebné modul umístit tak, aby byl zajištěn dostatečný prostor pro připojení kabelů (včetně konfiguračního) a aby kabely byly co nejkratší (zejména napájecí a anténní kabel). Dále je potřebné dbát na řádné upevnění modulu k DIN-liště pomocí plastového zámku. Při běžném způsobu provozu nejsou nutná žádná zvláštní opatření, kromě zamezení mechanického poškození silným tlakem nebo otřesy.

Zvláštní pozornost vyžadují napájecí, komunikační/signální a anténní kabel. Při provozu zařízení je potřebné dbát na to, aby tyto kabely nebyly mechanicky namáhány tahem, ani ohybem. V případě poškození izolace kteréhokoli kabelu doporučujeme kabel okamžitě vyměnit. Je-li modul vybaven vzdálenou anténou na koaxiálním kabelu, velkou pozornost je potřebné věnovat i anténě a anténnímu kabelu. Minimální poloměr ohybu anténního kabelu o průměru 6 mm jsou 4 cm, pro anténní kabel s průměrem 2,5 mm je minimální poloměr ohybu 2 cm. Nedodržení těchto parametrů ohybu může vést k porušení homogenity koaxiálního kabelu a tím ke snížení rádiového dosahu zařízení. Dále je potřebné dbát na to, aby připojený anténní kabel nadměrně nenamáhal na tah nebo zkrut anténní konektor zařízení. Při nadměrném zatížení může dojít k poškození nebo zničení anténních konektorů

Modul je určen pro montáž do normálních vnitřních prostor s teplotním rozsahem  $(-10 \div +50)^\circ\text{C}$ , s vlhkostí do 90% bez kondenzace. Přímá instalace zařízení do venkovních prostorů není možná.

#### 4.1.2 Riziko elektrického poškození

Elektrickou montáž modulu může provádět jen osoba s potřebnou kvalifikací v elektrotechnice a současně je proškolená pro instalaci tohoto zařízení. Zařízení je napájeno bezpečným stejnosměrným napětím do 24 V s proudovým odběrem do 200 mA.

Napájecí zdroj musí splňovat požadavky na bezpečnostní ochranný transformátor ČSN-EN61558-2-6. Modul má zabudovanou ochranu proti přepólování napájecího napětí. Přepólování se projeví tak, že se po zapnutí napájecího napětí na modul se nerozsvítí na předním panelu kontrolní zelená LED dioda „PWR“. Nechtěné přepólování napájecího napětí nevede k poškození nebo zničení zařízení. Modul je kromě toho na napájecím vstupu vybaven vratnou pojistkou (polyswitch) s vybavovacím proudem 300 mA a přepětovou ochranou se spínací úrovní 30V.

Modul nemá odpojovací prvek – vypínač. Pro vypínání zařízení je vhodné v instalaci umístit odpojovací prvek, který může být vložen do napájení 24V nebo na síťové straně napájecího zdroje, kupříkladu jistič. Primární strana zdroje musí být jistěna samočinně nevratnou pojistkou.

### 4.2 Stav modulů při dodání

Moduly jsou dodávány ve standardních kartonových krabicích. Anténa, napájecí zdroj ani kabely nejsou standardní součástí dodávky modulu, v případě potřeby je potřebné objednat tyto komponenty zvlášť.

### 4.3 Skladování modulů

Moduly doporučujeme skladovat v suchých místnostech s teplotou v rozmezí  $(0 \div 30)^\circ\text{C}$ .

### 4.4 Bezpečnostní upozornění

**Upozornění!** Mechanickou a elektrickou montáž a demontáž modulu WM868-SJ-R4 musí provádět osoba s potřebnou kvalifikací v elektrotechnice.

## 4.5 Ochrana životního prostředí a recyklace

Zařízení neobsahují žádné vyměnitelné komponenty, které by vyžadovaly dodržování zvláštních pravidel z hlediska ochrany životního prostředí pro jejich výměnu, skladování a likvidaci. Poškozená, zničená nebo vyřazená zařízení nelze likvidovat jako domovní odpad. Zařízení je nutné likvidovat prostřednictvím sběrných dvorů, které likvidují elektronický odpad. Informace o nejbližším sběrném dvoru lze získat na příslušném správním úřadě.

## 4.6 Montáž modulů

Radiové moduly WM868-SJ-R4 jsou uzavřeny v plastových krabicích s krytím IP 20, vybavených plastovými zámky pro montáž na DIN-lištu. Krabici není nutné při montáži, demontáži ani při běžném provozu otevírat.

Pohled na modul WM868-SJ-R4 ze strany připojení napájecích kabelů a ze zadní strany je zobrazen na obrázku 22.



Obr. 22: Detailní pohled na modul WM868-SJ-R4

Montáž modulu provedeme tímto postupem:

- montáž modulu může provádět jen osoba s potřebnou kvalifikací v elektrotechnice a současně je proškolená pro instalaci tohoto zařízení;
- při výběru místa pro instalaci je potřebné dbát na zabezpečení dostatečného prostoru pro připojení anténních, napájecích a signálových kabelů (viz odstavec 4.1.1 „Riziko mechanického poškození“). Je nutné zachovat i dostatečný prostor pro připojení konfiguračního kabelu;
- při výběru místa pro instalaci modulu je nutné zvolit i místo pro umístění napájecího zdroje. Napájecí zdroj je vhodné umístit co nejbližší k modulu tak, aby přívod napájecího napětí 24V byl co nejkratší. Dále je nutné promyslet způsob vypínání modulu a umístění případného odpojovacího prvku (viz odstavec 4.1.2 „Riziko elektrického poškození“).
- modul připevníme na vybrané místo na DIN-liště tak, že povytáhneme černý plastový zámek na spodní straně modulu směrem dolů (ven z modulu), přiložíme modul na DIN-lištu tak, aby lišta zapadla do výřezu na zadní stěně modulu a zatlačíme černý plastový zámek směrem nahoru (dovnitř modulu);
- připojíme k modulu anténní a signálové kabely;
- ujistíme se, že napájecí zdroj je vypnutý a připojíme k modulu napájecí kabel. Dbáme na to, aby byla dodržena správná polarita napájecího napětí podle označení na svorkách modulu;
- zkontrolujeme, zda je vše řádně připojené a upevněné a zapneme napájecí zdroj. Na modulu se rozsvítí zelená LED „Power“ a nastartuje se operační systém modulu;
- provedeme základní diagnostiku modulu dle postupu uvedeného v odstavci 4.9 „Kontrola funkčnosti modulu“ a případně (nebyl-li modul předkonfigurován v přípravné fázi instalace) i jeho konfiguraci pomocí kabelu dle postupu, popsáno v části 3.5 „Nastavení parametrů modulu konfiguračním kabelem“;
- zaznamenané údaje o instalaci modulu (výrobní číslo, pozice, fotografie instalace...) do provozní dokumentace podle interních pravidel.

Při výběru místa instalace modulu, typu a umístění antény a délky anténního kabelu je nutné vzít do úvahy zejména podmínky pro šíření radiového signálu v místě instalace. Tyto podmínky lze buďto určit (odhadnout) empiricky, na základě předchozích zkušeností, nebo provést měření síly signálu pomocí analyzátoru signálu.

## 4.7 Výměna modulů

Při výměně modulu z důvodu poruchy na modulu postupujeme takto:

- vypneme napájecí zdroj a odpojíme od modulu dráty napájecího kabelu;
- odpojíme signální kabely a anténní kabel;



- modul uvolníme od DIN-lišty tak, že povytáhneme černý plastový zámek na spodní straně modulu směrem dolů (ven z modulu) a modul vytáhneme z lišty;
- na místo původního modulu připevníme nový modul a postupujeme dále podle postupu, uvedeného v části 4.6. Dbáme zejména na to, abychom správně připojili kabel napájení;
- po zapnutí napájení provedeme diagnostiku a nastavení parametrů nového modulu;
- původní modul označíme jako vadný a zaznamenáme údaje o výměně do provozní dokumentace podle interních pravidel.

## 4.8 Demontáž modulu

Při demontáži vypneme napájecí zdroj a odpojíme od modulu dráty napájecího kabelu. Odpojíme od modulu signální kabely i anténní kabel. Modul uvolníme z DIN-lišty povytažením černého plastového zámku na spodní straně modulu směrem dolů (ven z modulu). Není-li pro anténu další využití, demontujeme anténní kabel a anténu. Není-li další využití pro napájecí zdroj, demontujeme i napájecí zdroj a kabel napájení. Slouží-li napájecí zdroj i pro jiné účely, zajistíme napájecí kabely proti zkratu (zaizolováním živých konců kabelů, nebo demontáží nepotřebné větve napájení) a napájecí zdroj opět zapneme. Modul po demontáži řádně označíme jako demontovaný a vyplníme patřičnou dokumentaci, předepsanou pro tento případ interními předpisy.

## 4.9 Kontrola funkčnosti modulu

Po uvedení modulu do provozu (nebo po každé opravě a výměně modulu) doporučujeme provést kontrolu jeho základních funkcí:

- kontrolu funkčnosti vysílání pomocí analyzátoru RFAN 3.x v módu „Packets” nebo „Radar” (podle dokumentace k analyzátoru) s využitím funkce „testovacího vysílání” popsané v odstavci 3.5.7 „Zapnutí testovacího vysílání”;
- kontrolu funkčnosti příjmu od všech odečítacích modulů sítě WACO, jejichž zprávy daný modul zpracovává. Tuto kontrolu můžeme provést náhledem do „Tabulky virtuálních M-Bus zařízení”, kde se na konci „vnořených řádků” proměnných zobrazují aktuální hodnoty proměnných (viz odstavce 3.5.6 „Nastavení tabulky virtuálních M-Bus zařízení”). Pokud se hodnoty všech proměnných v čase mění, je příjem modulu funkční;
- pokud se proměnná získávaná z některého zdrojového odečítacího modulu WACO nemění, můžeme si ověřit správnost vysílání dané proměnné zachycením a analýzou radiové zprávy z příslušného odečítacího modulu pomocí analyzátoru RFAN 3.x v režimu „Packets”, nebo „Radar” (dle postupu popsaného v dokumentaci k analyzátoru);
- obecnou funkčnost přijímače modulu WM868-SJ-R4 lze provést také pomocí analyzátoru provozu sítě RFAN 3.x, kupříkladu stažením libovolného konfiguračního parametru modulu příkazem „GET” tak, jak je to popsáno v části 3.2 „Konfigurace modulu WM868-SJ-R4 radiovou cestou”;
- komplexní kontrolu funkčnosti modulu (včetně funkčnosti sběrnice M-Bus a správnosti zavedení dat do centrální databáze) provedeme kontrolním stažením informací („kontrolním odečtem”) ze strany mastera sběrnice a ověřením správnosti a aktuálnosti získaných dat.

## 4.10 Provozování modulu WM868-SJ-R4

Příjem radiových zpráv WACO a komunikaci s řídicí jednotkou („masterem”) M-Bus po sběrnici RS-485 provádí modul WM868-SJ-R4 zcela automaticky. Pokud modul pracuje v prostředí s velkou intenzitou radiového provozu, může při provozu běžně docházet ke ztrátám jednotlivých zpráv, nebo ke krátkodobým výpadkům dat od některých modulů v důsledku kolizí radiového signálu.

Největší rizika trvalého přerušení radiového spojení se sítí WACO (nebo spojení s řídicí jednotkou sběrnice) jsou spojena s činností uživatele objektu. Jedná se zejména o tato rizika:

- vypnutí napájení modulu, kupříkladu výpadek jističe, nebo jeho nechtěné vypnutí;
- riziko dočasného nebo trvalého zastínění antény (kupříkladu v důsledku stavebních úprav objektu);
- riziko poškození modulu, anténního kabelu, antény, nebo signálního kabelu sběrnice RS-485 při manipulaci s předměty v místě instalace.

Pro eliminaci těchto rizik doporučujeme věnovat velkou pozornost výběru místa instalace modulu a výběru typu a místa instalace antény tak, aby byl nalezen vhodný kompromis mezi kvalitou příjmu signálu a mírou rizika

mechanického poškození modulu, anténního kabelu, antény, či sběrníkového kabelu. Samotnou instalaci je potřeba provést pečlivě, s použitím kvalitních kabelů a montážních prvků.

Nečekanému přerušení spojení lze předejít trvalým monitorováním pravidelnosti a správnosti odečítaných dat. Pokud nejsou některé údaje pravidelně obnovovány, nebo se u nich objeví nestandardní hodnoty, doporučujeme kontaktovat správce objektu, nebo provést fyzickou kontrolu na místě instalace.

## 5 Zjišťování příčin poruch

### 5.1 Možné příčiny poruch systému

Při provozu zařízení WM868-SJ-R4 může docházet k poruchám, výpadkům funkčnosti, nebo jiným provozním problémům, které lze podle jejich příčiny rozdělit do následujících kategorií:

#### 5.1.1 Poruchy napájení

Modul vyžaduje externí napájení stejnosměrným napětím dle specifikace uvedené v části 2 „Přehled technických parametrů“. Přítomnost napájecího napětí je signalizována svícením zelené LED "PWR" na čelním panelu modulu. Pokud se zařízení stane zcela nefunkčním, příčinou může být výpadek napájecího napětí. Správnost napájení ověříme tímto postupem:

- ověříme si, zda nedošlo v objektu k výpadku elektrické sítě;
- ověříme si, není-li vypnutý napájecí zdroj;
- na místě instalace ověříme, je-li modul skutečně skutečně pod napětím, tj. svítí-li LED "PWR";
- v případě pochybnosti změříme hodnotu napájecího napětí.

Není-li napájení modulu funkční, řešíme opravu napájecího zdroje, nebo přívodu napájecího napětí. V případě výpadku napájecího zdroje, jističe, nebo jiných ochranných zařízení se snažíme zjistit příčinu výpadku, zejména zkontrolujeme, zda nedošlo ke zkratu v napájecí soustavě vniknutím vlhkosti, nebo poruchou některého zařízení připojeného k danému napájecímu okruhu.

Je-li napájení funkční se správnou hodnotou napájecího napětí a na modulu přesto nesvítí zelená LED "PWR", modul je s velkou pravděpodobností vadný. Provedeme výměnu zařízení dle odstavce 4.7 a následně provedeme nastavení a kontrolu funkčnosti nového (vyměněného) zařízení. Pokud nové zařízení normálně funguje, označíme původní modul jako vadný a zaznamenejeme údaje o výměně do provozní dokumentace podle interních pravidel.

#### 5.1.2 Poruchy systému

Za poruchu systému se považují zejména poruchy procesoru, paměti, vnitřního napájení, či jiné fatální poruchy, které způsobí úplnou nefunkčnost zařízení. Je-li zařízení ve stavu, kdy sice svítí zelená LED "PWR", ale zařízení nekomunikuje přes komunikační port, nereaguje na žádné konfigurační příkazy a tento stav se nezmění ani po provedení restartu tlačítkem "RES" na čelním panelu, jedná se pravděpodobně o poruchu systému. Provedeme výměnu zařízení dle odstavce 4.7 a následně provedeme nastavení a kontrolu funkčnosti nového (vyměněného) zařízení. Pokud nové zařízení normálně funguje, označíme původní modul jako vadný a zaznamenejeme údaje o výměně do provozní dokumentace podle interních pravidel.

#### 5.1.3 Poruchy vysílače a přijímače

Funkčnost systému vysílání a příjmu je signalizována dvojicí žlutých LED "TXA" a "RXA" a červenou LED "ALR" na čelním panelu modulu. Při vysílání datového paketu problikne LED "TXA", při přijetí radiového paketu problikne LED "RXA". Je-li odloženo vyslání zprávy z důvodu prevence kolize (sepne „antikolizní“ systém radiového subsystému), problikne červená LED "ALR".

Pokud je modul napájen správným napětím, komunikuje přes komunikační port, reaguje na konfigurační příkazy a přesto přes něj neprochází zprávy od ostatních prvků (nebo k ostatním prvkům) radiové sítě, příčinou může být porucha spojená s vysíláním nebo příjmem radiového signálu. Typickým příznakem poruch vysílání a příjmu jsou i stavy „částečné“ funkčnosti, které se projevují ve funkčnosti přenosu dat přes radiovou síť takto:

- modul přenáší data pouze od některých prvků radiové sítě, od jiných prvků sítě data nepřenáší;
- některé prvky radiové sítě nepřijímají data od daného modulu;
- data od některých prvků radiové sítě jsou nesmyslná, nebo neúplná;



- v přenosu dat přes modul jsou časté výpadky (někdy data prochází, někdy ne).

Společnou příčinou výše popsaných poruch je nespolehlivý radiový přenos dat, který může být způsoben:

- nesprávným nastavením radiových parametrů modulu, zejména frekvenčního kanálu, počtu povolených retranslací, nebo vysílacího výkonu;
- trvalým nebo dočasným zastíněním signálu v důsledku stavebních úprav objektu, nebo v důsledku provozu v daném objektu (pohyb mechanismů, strojů, automobilů v blízkosti antény);
- trvalým, periodickým, nebo nepravidelným radiovým rušením radiové sítě parazitním signálem z vnějšího zdroje (provoz jiného systému ve stejném radiovém pásmu, průmyslové rušení);
- nízkou úrovní vysílacího signálu, způsobenou nesprávným nastavením výkonu vysílače, nebo poruchou vysílače;
- snížení úrovně vysílání a příjmu v důsledku poškozením anténního kabelu nebo antény;
- nízkou úrovní přijímaného signálu v důsledku poruchy antény, anténního kabelu, nebo přijímače.

Pokud se projevují výše popsané příznaky nespolehlivého radiového přenosu, postupujeme při vyhledávání a odstraňování příčin problému takto:

- provedeme vizuální kontrolu místa instalace modulu a zjistíme, zda v objektu nedošlo ke stavebním úpravám, nebo jiným změnám, které by mohly mít vliv na šíření radiového signálu. Případné negativní dopady takových změn a úprav řešíme organizačně, nebo změnou uspořádání prvků radiové sítě (redesign sítě);
- provedeme vizuální kontrolu antény a anténního kabelu, případně i výměnu těchto komponentů za jiné komponenty s ověřenou funkčností;
- provedeme kontrolu nastavení konfiguračních parametrů modulu (zejména parametrů dle odstavce 3.5.4) a kontrolu funkčnosti modulu dle odstavce 4.9;
- v případě výpadků komunikace s některým konkrétním prvkem (modulem) radiové sítě prověříme obdobným způsobem i funkčnost a nastavení tohoto prvku dle dokumentace k danému modulu;
- provedeme výměnu modulu dle odstavce 4.7 a následně provedeme nastavení a kontrolu funkčnosti nového (vyměněného) modulu dle odstavce 4.9;
- pokud po provedení výměny za okolností popsaných v předchozím bodě nefunguje správně ani vyměněný modul, může být příčinou problému lokální radiové rušení, nebo je příčina v konfiguraci modulu, kterou se nám nepodařilo odhalit. V tomto případě se obrátíme se žádostí o pomoc nebo podporu na výrobce, nebo jinou znalou osobu.

O tom, zda modul vysílá s přiměřenou úrovní vysílacího signálu, se můžeme přesvědčit i tak, že provedeme kontrolní příjem signálu pomocí kontrolního přijímače, pochůzkového systému, nebo analyzátoru radiového provozu ze vzdálenosti se zaručenou dobrou úrovní signálu (kupříkladu ze sousední místnosti). Pokud přijmeme od daného modulu zprávu s přiměřenou úrovní signálu (podobnou, jako od jiných modulů za srovnatelných podmínek), příčinou je nedostatečný příjem signálu v místě instalace přijímacího zařízení. K zeslabení signálu může dojít kupříkladu vlivem změny polohy modulu (přemístění, pootočení...), změny polohy antény, změny úrovně okolních rušivých signálů, nebo vlivem stavebních úprav v objektu (instalace mříže, umístění kovového předmětu do blízkosti radiového modulu...). Stejný vliv mohou mít i obdobné změny na straně přijímacího zařízení (komunikační brány). Problémy tohoto typu vyřešíme změnou uspořádání prvků radiové sítě tak, aby signál v místě příjmu při běžném provozu byl dostatečný.

Přítomnost rušení je signalizována častým (až trvalým) problikáváním červené LED "ALR".

#### 5.1.4 Poruchy komunikace po datové sběrnici

Funkčnost datové sběrnice je signalizována dvojicí žlutých LED "TXR" a "RXR", které signalizují vysílání datové zprávy do sběrnice (probliknutí LED "TXR"), a přijetí datové zprávy ze sběrnice (probliknutí LED "RXR").

Poruchy datové sběrnice se projevují úplnou nebo částečnou nefunkčností komunikace po sběrnici. Modul s nefunkční datovou sběrnici komunikuje přes komunikační port, reaguje na konfigurační příkazy, ale do radiové sítě neprochází zprávy ze zařízení (měřidel, čidel) na „jeho“ sběrnici, nebo naopak, neprochází zprávy z radiové sítě do zařízení na jeho sběrnici. V některých případech může docházet k částečné nefunkčnosti komunikace po sběrnici, kdy se projevují buďto časově omezené výpadky, nebo nefunguje komunikace po sběrnici pouze s některými zařízeními (měřidly, čidly).

Poruchy a výpadky komunikace po datové sběrnici mohou být způsobeny těmito příčinami:

- nesprávným nastavením parametrů datového rozhraní modulu, popsaných v odstavci 3.5.5, nebo nesouladem těchto parametrů s nastavením ostatních prvků sběrnice;
- mechanickým poškozením kabelu sběrnice;

- poruchou linkového zesilovače modulu;
- snížením přenosových vlastností sběrnice v důsledku změn a úprav sběrnice (přidání dalšího zařízení, změna pořadí, výměna kabelu, připojení nebo odpojení ukončovacího odporu...);
- rušením modulace elektrického signálu ve sběrnici indukci rušivého signálu do kabelu sběrnice, nebo problémy způsobené vysokým rozdílem potenciálů zařízení na sběrnici.

**Doporučení:** *Obecné problémy s přenosovými vlastnostmi sběrnice, popsané v posledních dvou bodech, se projevují zejména u sběrnic s velkou celkovou délkou a s vysokým počtem připojených zařízení. Hledáním příčin a odstraňováním poruch tohoto typu doporučujeme pověřit odborníka s příslušnými znalostmi, který má zkušenosti s provozem daného typu sběrnice.*

Je-li podezření, že případný provozní problém se sběrem dat ze vzdálených segmentů virtuální sběrnice může být zapříčiněn poruchou komunikace po datové sběrnici, nejdříve se ujistíme, zda sběrnice funguje správně na logické a aplikační úrovni, zejména zda je funkční samotná řídicí jednotka sběrnice (zařízení typu „Master“) a zda je správně nastavena adresace ve sběrnici. Je-li potvrzena funkčnost zařízení „Master“ a správnost nastavení adresace ve sběrnici, postupujeme při vyhledávání a odstraňování příčiny problému s funkčností datovou sběrnice takto:

- vizuálně zkontrolujeme správnost připojení kabelu sběrnice k modulu a prověříme její neporušenost kabelu pomocí ohmmetru. Pokud kabel sběrnice vykazuje známky poškození, nebo je nefunkční, provedeme jeho opravu nebo výměnu;
- pokud je sběrnice nepoškozená a fyzické propojení s ostatními zařízeními na sběrnici je v pořádku, zkontrolujeme soulad nastavení parametrů datové sběrnice dle odstavce 3.5.5 „Příkazy pro nastavení parametrů rozhraní RS-485“ s odpovídajícím nastavením ostatních zařízení na sběrnici;
- pokud je sběrnice fyzicky funkční, konfigurace modulu je správná a v souladu s nastavením ostatních zařízení na sběrnici, ale komunikace po sběrnici přesto nefunguje, je modul pravděpodobně vadný a je nutné provést jeho výměnu dle odstavce 4.7;
- pokud komunikace po sběrnici nezačne fungovat ani po výměně modulu, sběrnice je fyzicky zjevně funkční, konfigurace modulu je správná, adresace i nastavení parametrů sběrnice jsou v souladu s nastavením „Mastera“ sběrnice, ale zprávy přes sběrnici přesto neprocházejí, sběrnice pravděpodobně nepracuje správně na datové úrovni. V tomto případě doporučujeme provést zkusmo takové změny v nastavení sběrnice na straně „Mastera“ (jiná rychlost, mezibytová mezera), které konfigurace „Mastera“ umožňuje a mohly by mít vliv na komunikaci po sběrnici. V tomto případě doporučujeme obrátit se s žádostí o pomoc nebo podporu na výrobce, nebo jinou znalou osobu.

### 5.1.5 Problémy při transformaci dat

Modul WM868-SJ-R4 provádí transformaci dat z formátu WACO do formátu M-Bus. K tomu slouží „Tabulka virtuálních M-Bus zařízení“, ve které jsou zavedena jednotlivá zařízení WACO a jejich proměnné a zároveň je zde uložena identifikace těchto zařízení a proměnných dle systému M-Bus, včetně dalších parametrů (VIF, DIF), potřebných pro zakódování proměnných do formátu M-Bus.

Problémy při transformaci dat se projevují tak, že data z některých virtuálních zařízení se nenačítají vůbec, nebo se načítají nesprávně (načítají se data z jiných zařízení, špatně dekodovaná hodnota proměnné, nesprávný násobitel nebo jednotka, apod.).

Příčinou tohoto stavu je vždy nesprávně nastavená „Tabulka virtuálních M-Bus zařízení“. Je-li podezření, že případný provozní problém souvisí s transformací dat, zkontrolujeme nastavení parametrů příslušného řádku tabulky dle odstavce 3.5.6 a nastavení konfigurace řídicí jednotky („Mastera“) sběrnice dle dokumentace k řídicí jednotce, zejména soulad v nastavení M-Bus adresace v obou zařízeních.

Náhledem do „Tabulky virtuálních M-Bus zařízení“ zjistíme, zda hodnota proměnné vypsána ve sloupci „Value“ odpovídá skutečnosti a zda se mění. Pokud hodnota neodpovídá, nebo se nemění, hledáme chybu v nastavení řádku dané proměnné (zda se odečítá správný typ proměnné ze správného zařízení/portu). Pokud se hodnota „Value“ načítá do řádku proměnné správně, zkontrolujeme správnost adresace virtuálního zařízení dle normy M-Bus a soulad s nastavením adresy daného virtuálního zařízení v konfiguraci „Mastera“ sběrnice M-Bus.

## 5.2 Postup při určení příčiny poruchy

Při zjišťování pravděpodobné příčiny poruchy postupujeme takto:

1. nenačítají-li se data ze žádného vzdáleného radiového modulu, doporučujeme prověřit funkčnost jednotlivých subsystémů modulu v tomto pořadí:

- prověřit funkčnost napájení dle odstavce 5.1.1 „Poruchy napájení“
  - prověřit funkčnost systému dle odstavce 5.1.2 „Poruchy systému“
  - prověřit funkčnost sběrnice dle odstavce 5.1.4 „Poruchy komunikace po datové sběrnici“
  - prověřit funkčnost vysílání a příjmu dat dle odstavce 5.1.3 „Poruchy vysílače a přijímače“
2. nenačítají-li se data pouze z některého vzdáleného radiového modulu, doporučujeme prověřit funkčnost jednotlivých subsystémů modulu v tomto pořadí:
- prověřit funkčnost vzdáleného radiového modulu
  - prověřit správnost nastavení adresace v konfiguraci zařízení „Master“
  - prověřit správnost nastavení „Tabulky virtuálních M-Bus zařízení“ dle odstavce 5.1.5 „Problémy při transformaci dat“
  - prověřit funkčnost vysílání a příjmu dat dle odstavce 5.1.3 „Poruchy vysílače a přijímače“
3. nenačítají-li se data pouze z některého virtuálního zařízení na vzdáleném radiovém modulu, doporučujeme prověřit funkčnost jednotlivých subsystémů modulu v tomto pořadí:
- prověřit správnost nastavení „Tabulky virtuálních M-Bus zařízení“ dle odstavce 5.1.5
  - prověřit správnost nastavení adresace ve sběrnici v konfiguraci zařízení „Master“

**UPOZORNĚNÍ:** Modul WM868-SJ-R4 je spolehlivé zařízení relativně jednoduché a odolné konstrukce, takže je velká pravděpodobnost, že jeho případná porucha je způsobena vnějšími okolnostmi instalace, zejména mechanickým poškozením, vniknutím vlhkosti, přepětím v napájecí větvi, nebo napěťovými pulzy v datové sběrnici. Při každé výměně modulu z důvodu poruchy doporučujeme podle možnosti ověřit, zda příčinou poruchy nebyla jedna z těchto okolností a případně provést opatření k její eliminaci.

## 6 Závěr

Tento manuál je zaměřen na popis, parametry a možnosti konfigurace radiových modulů typu WM868-SJ-R4 systému WACO, pracujících v pásmu 868 MHz, které jsou součástí produktové rodiny **wacoSystem** firmy SOFTLINK. Další informace o modulech typové řady WM868 (WACO), WB169 (Wireless M-Bus), WS868 (Sigfox), nebo NB (NB-IoT) najdete na webových stránkách výrobce:

[www.wacosystem.com](http://www.wacosystem.com)  
[www.softlink.cz](http://www.softlink.cz)

V případě zájmu o jakékoli informace, související s použitím radiových modulů řady WM868, WB169, WS868, NB či jiných zařízení výrobce SOFTLINK pro oblast telemetrie a dálkového odečítání měřičů spotřeby, se můžete obrátit na výrobce:

**SOFTLINK s.r.o.**, Tomkova 409, 278 01 Kralupy nad Vltavou, Česká republika,  
 Telefon.: +420 315 707 111, e-mail: [sales@softlink.cz](mailto:sales@softlink.cz), WEB: [www.softlink.cz](http://www.softlink.cz).